

PROMOZIONE



MARZO 2015



salvo esaurimento scorte

VALIDITÀ 31 LUGLIO 2015

Segnalate sempre sugli ordini, sia scritti, sia telefonici, sia tramite rappresentante che i prezzi sono da **PROMO GIORNALINO** perché **NON** emetteremo assolutamente note di credito per mancata segnalazione.

PRISMI MAGNETICI

ART.		Forza magnetica kg (N)	Dimensioni singolo pezzo mm	Cava grande per Ø mm	Cava piccola per Ø mm	Peso kg	OFFERTA €
215.00	Singolo	45 (441)	85x70x85	10 ÷ 50	8 ÷ 20	2,5	181,25
215.02	Coppia					5,0	362,50
216.00	Singolo	70 (686)	101x70x92	20 ÷ 70	8 ÷ 20	4,2	239,25
216.02	Coppia					8,4	478,50



PORTA COMPARATORI

TIPO STANDARD



+ OMAGGIO

Ø asta verticale: 12 mm
 Lunghezza asta verticale: 200 mm
 Ø asta orizzontale: 10 mm
 Lunghezza asta orizzontale: 170 mm
 Base magnetica: 48x64x55 mm
 Forza portante: 60 kg circa

ART.	OFFERTA €
79.03	28,65

MAGNETICO CON CHIAVETTA



+ OMAGGIO

Ø asta verticale: 14 mm
 Lunghezza asta verticale: 200 mm
 Ø asta orizzontale: 12 mm
 Lunghezza asta orizzontale: 230 mm
 Base magnetica: 50x70x65 mm
 Forza portante: 70 kg circa

ART.	OFFERTA €
101.01	81,75

PORTAPEZZI MAGNETICO

Dimensioni: 108x108x140 mm
 Peso: 5,8 kg



ART.	OFFERTA €
222.00	296,96

INOLTRE

ACQUISTANDO un
 PORTACOMPARATORE

**RICEVERETE in
 OMAGGIO**

1 COMPARATORE CENTESIMALE
 A QUADRANTE CON MOVIMENTO SU RUBINI
 ANTIURTO - SC61RANT



Promozione valida fino al 31 LUGLIO 2015

SALVO ESAURIMENTO SCORTE. CON L'ESAURIMENTO DELLE SCORTE LA LTF NON È OBBLIGATA ALL'EVAZIONE DI EVENTUALI ORDINI RESIDUI. PREZZI NETTI AL PUBBLICO IVA ESCLUSA.



Segnalate sempre sugli ordini, sia scritti, sia telefonici, sia tramite rappresentante che i prezzi sono da PROMO GIORNALINO perché NON emetteremo assolutamente note di credito per mancata segnalazione.

POSIZIONATORE

MULTIUSO A MAGNETI PERMANENTI

OFFERTA DA
€ 11,44



ART. 127

COD.	Forza magnetica kg (N)	Dimensioni singolo pezzo mm	Max temperatura esercizio	Peso kg	OFFERTA €
00	3,5 (34)	75x75x15	200°	0,1	11,44
01	12 (118)	90x90x18	200°	0,6	14,40
02	28 (275)	125x125x23	200°	1,1	22,89

SQUADRA MAGNETICA

Costruita in fusione di alluminio e assemblata con magneti in ferrite. Ideale per posizionamento di lamiere o tubi da saldare o lavorare.

OFFERTA
€ 82,30



ART. 124.06

Forza magnetica kg (N)	Dimensioni base mm	Max temperatura esercizio	Regolazione angolo	Peso kg	OFFERTA €
84 (823)	130x130x40	200°	30° ÷ 180°	1,2	82,30

PIANI MAGNETICI PERMANENTI

COSTRUITI IN ALNICO "V"



ART.	Dimensioni mm	OFFERTA €
202.05	315x135	565,00
202.06	280x155	579,00
202.07	315x155	650,20
202.08	360x155	741,10
202.10	460x155	806,20

OFFERTA DA
€ 565,00

A POLARITÀ FITTA COSTRUITI CON MAGNETI IN FERRITE



ART.	Dimensioni mm	OFFERTA €
204.01	180x115	234,90
204.02	215x115	281,30
204.03	250x135	359,60
204.06	280x155	442,25
204.07	315x155	478,50

OFFERTA DA
€ 234,90

SOLLEVATORE A MAGNETI PERMANENTI

AL NEODIMIO-FERROBORO NdFeB

Il sollevatore magnetico "LTF" a base prismatica è il mezzo più rapido per sollevare e staccare carichi ferrosi rigidi di adeguato spessore con superfici piane o tonde.

ART.	Dimensioni mm	Forza magnetica kg	Peso kg	OFFERTA €
220.01	80x170x170	300	8	316,50
220.02	100x225x200	500	16	513,40
220.03	175x310x300	1.000	58	1.061,20
220.04	200x400x380	2.000	120	2.527,00
220.05	70x135x140	100	4	177,10
220.06	80x140x170	200	6	262,10
220.07	60x145x130	150	4	226,40

OFFERTA DA
€ 177,10



Segnalate sempre sugli ordini, sia scritti, sia telefonici, sia tramite rappresentante che i prezzi sono da **PROMO GIORNALINO** perché **NON** emetteremo assolutamente note di credito per mancata segnalazione.

SUPPORTI ELETTRICI

A BASE TONDA PER TRAPANI ELETTRICI CON PUNTA A FORARE FINO A 32 mm

Altezza totale: 670 mm
 Corsa slitta: 280 mm
 Spostamento eccentrico: 30 mm
 Rotazione colonne: 350°
 Capacità max di foratura: 32 mm
 Forza elettromagnete: 1.300 daN
 Ø elettromagnete: 178 mm
 Peso supporto senza trapano: 35 kg

OFFERTA
 DA
€ 606,00

ART.	Descrizione	OFFERTA €
384.00	Solo supporto 220 V - 180 W	606,00
384.01	Supporto completo di trapano art. 05.3800324	1.107,00
384.02	Supporto completo di trapano reversibile art. 05.3300322	1.240,00
05.3800324	Trapano professionale EIBENSTOCK	500,00
05.3300322	Trapano professionale reversibile EIBENSTOCK	633,00



CE

A BASE RETTANGOLARE PER TRAPANI ELETTRICI CON PUNTA A FORARE FINO A 32 mm

Altezza totale: 670 mm
 Corsa slitta: 280 mm
 Spostamento eccentrico: 30 mm
 Rotazione colonne: 350°
 Capacità max di foratura: 32 mm
 Forza elettromagnete: 1.300 daN
 Dimensioni elettromagnete: 250x150 mm
 Peso supporto senza trapano: 35 kg

OFFERTA
 DA
€ 632,00

ART.	Descrizione	OFFERTA €
386.00	Solo supporto 220 V - 180 W	632,00
386.01	Supporto completo di trapano art. 05.3800324	1.132,00
386.02	Supporto completo di trapano reversibile art. 05.3300322	1.265,00
05.3800324	Trapano professionale EIBENSTOCK	500,00
05.3300322	Trapano professionale reversibile EIBENSTOCK	633,00



CE

Promozione valida fino al 31 LUGLIO 2015

SALVO ESAURIMENTO SCORTE. CON L'ESAURIMENTO DELLE SCORTE LA LTF NON È OBBLIGATA ALL'EVASIONE DI EVENTUALI ORDINI RESIDUI. PREZZI NETTI AL PUBBLICO IVA ESCLUSA.



Segnalate sempre sugli ordini, sia scritti, sia telefonici, sia tramite rappresentante che i prezzi sono da **PROMO GIORNALINO** perché **NON** emetteremo assolutamente note di credito per mancata segnalazione.

SUPPORTI ELETTRMAGNETICI

CON BASE ELETTROPERMANENTE PER TRAPANI PORTATILI

Forza magnetica:	2.500 kg
Corsa slitta:	260 mm
Rotazione colonna:	+/- 45°
Traslazione colonna:	20 mm
Potenza base:	200 W
Dimensioni base:	220x140 mm
Peso:	26 kg

OFFERTA
€ 723,50



ART. 384EPM

Descrizione	OFFERTA €
Solo supporto 220 V - 200 W	723,50

CON BASE ELETTROPERMANENTE COMPLETI DI TRAPANI PORTATILI EIBENSTOCK

	384.01EPM	384.02EPM
Forza magnetica:	2.500 kg	2.500 kg
Max capacità foratura punta:	Ø 32 mm	Ø 32 mm
Max capacità foratura fresa a tazza:	Ø 100 mm	Ø 100 mm
Corsa slitta:	260 mm	260 mm
Rotazione colonna:	+/- 45°	+/- 45°
Traslazione colonna:	20 mm	20 mm
Potenza base:	200 W	200 W
Dimensioni base:	220x140 mm	220x140 mm
Potenza trapano:	1.700 W	1.800 W
Velocità:	4 meccaniche	60/140 rpm 200/470 rpm
Trapano reversibile dx-sx:	No	Si
Alimentazione 50 Hz:	220 V	220 V
Peso (completo di trapano):	33,3 kg	32,4 kg

OFFERTA DA
€ 1.138,00



ART.	Descrizione	OFFERTA €
384.01EPM	Supporto completo di trapano EIBENSTOCK 1.700 W	1.138,00
384.02EPM	Supporto completo di trapano reversibile EIBENSTOCK 1.800 W	1.239,00

Segnalate sempre sugli ordini, sia scritti, sia telefonici, sia tramite rappresentante che i prezzi sono da **PROMO GIORNALINO** perché **NON** emetteremo assolutamente note di credito per mancata segnalazione.

SUPPORTI CAROTATORI ELETTRICI

CON DISCESA AUTOMATICA

Frequenza: 50 Hz
 Numero di giri a vuoto: 620 rpm
 Peso: 17 kg
 Forza magnetica: 1.500 daN
 Capacità di foratura fresa a tazza:
 - in automatico Ø 30x45 mm
 - in manuale Ø 35x50 mm
 Dimensioni base magnetica: 180x80x50 mm

OFFERTA
€ 1.528,⁸⁰

CE



ART. 394.SA

Descrizione	OFFERTA €
Supporto completo di trapano 220 V - 1.100 W	1.528,80

Velocità: 250-450 rpm
 Peso: 22 kg
 Attacco mandrino: CM 2
 Forza magnetica: 2.000 daN
 Corsa slitta: 170 mm
 Capacità di foratura fresa a tazza: Ø 50 mm
 Capacità di foratura punta elicoidale: Ø 23 mm
 Dimensioni base magnetica: 160x82x52 mm
 Dimensioni: 200x300x h^{min}395 - h^{max}550

OFFERTA
€ 924,⁰⁰

CE



ART. 380.01

Descrizione	OFFERTA €
Supporto completo di trapano EIBENSTOCK e sistema di refrigerazione 220 V - 1.200 W	924,00

1ª velocità variabile: 60-140 rpm
 2ª velocità variabile: 200-470 rpm
 Peso: 32 kg
 Attacco mandrino: CM 3
 Forza magnetica: 2.000 daN
 Corsa slitta: 230 mm
 Capacità di foratura fresa a tazza: Ø 100 mm
 Capacità di foratura punta elicoidale: Ø 31 mm
 Dimensioni base magnetica: 220x110x65 mm
 Dimensioni: 250x370x h^{min}440 - h^{max}670

OFFERTA
€ 1.262,⁸⁰

CE



ART. 381.01

Descrizione	OFFERTA €
Supporto completo di trapano EIBENSTOCK e sistema di refrigerazione 220 V - 1.900 W	1.262,80

Segnalate sempre sugli ordini, sia scritti, sia telefonici, sia tramite rappresentante che i prezzi sono da **PROMO GIORNALINO** perché **NON** emetteremo assolutamente note di credito per mancata segnalazione.

SET FRESE A TAZZA IN HSS

Composizione

- 6 frese a tazza in HSS con attacco Weldon \varnothing 19 mm
- lunghezza tagliente 30 mm
- lunghezza totale 65 mm
- 1 punta di centro \varnothing 6,3xL 77 mm

CONSIGLIATO

L'utilizzo per gli articoli 380.01, 381.01 e 394.SA



OFFERTA
DA
€ 155,60

ART.	OFFERTA €
377.06	155,60

RACCOGLIPEZZI TELESCOPICI

CON MAGNETE

OFFERTA
DA
€ 5,95



ART.	Lunghezza aperta mm	\varnothing magnete mm	Forza attrazione kg	OFFERTA €
103.01	650	7	0,4	5,95
103.02	610	10	2	6,55

PINZE SALVADITA

CON MAGNETE

Consigliate per evitare gli infortuni degli addetti alle operazioni di tranciatura e simili.



OFFERTA
DA
€ 13,97

ART.	\varnothing magnete mm	Potenza di fissaggio kg	OFFERTA €
306.01	14	1,5	13,97
306.02	19	3	15,52
306.03	25	5	17,50

TIPO A VENTOSA

Consigliate per evitare gli infortuni degli addetti alle operazioni di tranciatura e simili.



OFFERTA
DA
€ 13,97

ART.	\varnothing ventosa mm	Potenza di fissaggio kg	OFFERTA €
306.04	20	1,5	13,97
306.05	30	5	13,97

COPPIE COPRIGANASCE

PRISMATICHE PER MORSE, CON FISSAGGIO MAGNETICO IN LEGA D'ALLUMINIO

OFFERTA
DA
€ 10,53

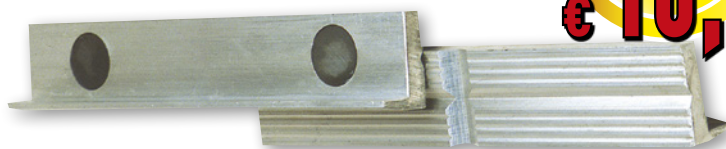

ART. 199	COD.	Lunghezza mm	OFFERTA €
	01	80	10,53
	02	100	12,43
	03	120	14,10
	04	125	14,78
	05	140	17,34
	06	150	17,64
	07	160	18,14
	08	180	18,45

Segnalate sempre sugli ordini, sia scritti, sia telefonici, sia tramite rappresentante che i prezzi sono da **PROMO GIORNALINO** perché **NON** emetteremo assolutamente note di credito per mancata segnalazione.

COPPIE COPRIGANASCE

PIANE PER MORSE, CON FISSAGGIO MAGNETICO

ART.		371	372	373
COD.	Lunghezza mm	Rivestimento		
		gomma	fibra dura	feltro
		OFFERTA €	OFFERTA €	OFFERTA €
01	100	14,00	14,88	13,14
02	125	16,55	16,93	15,42
03	150	18,85	18,18	16,56
04	200	21,70	21,70	19,42

OFFERTA DA
€ 13,¹⁴

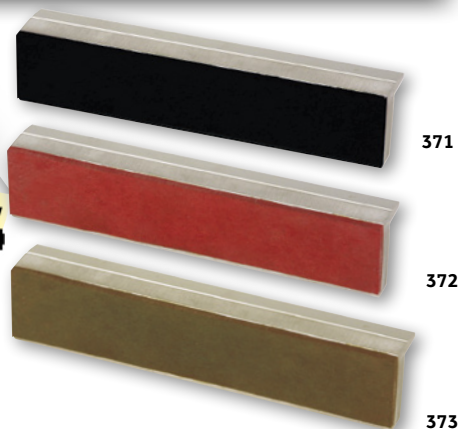

MICROMETRI MILLESIMALI

PER ESTERNI "OBERK"

Superfici di contatto in metallo duro.
 Ø asta vite 6,35 mm
 Precisione secondo Norme DIN 863.

OFFERTA DA
€ 19,⁵⁰

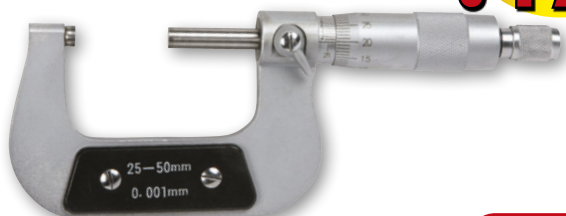

ART.	Campo di misura mm	Profondità arco mm	OFFERTA €
346.25	0÷25	23	19,50
346.26	25÷50	25	21,63
346.27	50÷75	38	24,79
346.28	75÷100	50	28,56

ELETTRONICI PER ESTERNI



OFFERTA DA
€ 54,⁷²

ART.	Campo di misura mm	OFFERTA €
346.E1	0÷25	54,72
346.E2	25÷50	62,48
346.E3	50÷75	73,09
346.E4	75÷100	83,75
346.E14	Serie 0÷100	271,16

MICROMETRI CENTESIMALI

PER ESTERNI A NUMERATORE "OBERK"

Arco in acciaio con isolamento termico,
 contatti in metallo duro.
 Ø asta a vite: 6 mm
 Ø tamburo graduato: 20 mm
 Lettura tamburo: 0,5 mm
 Precisione secondo Norme DIN 863.

ART.	Campo di misura mm		OFFERTA €
348.01	0÷25		30,70
348.10	0÷100	Serie 4 pz	162,90



OFFERTA DA
€ 30,⁷⁰

Promozione valida fino al 31 LUGLIO 2015

SALVO ESAURIMENTO SCORTE. CON L'ESAURIMENTO DELLE SCORTE LA LTF NON È OBBLIGATA ALL'EVAZIONE DI EVENTUALI ORDINI RESIDUI. PREZZI NETTI AL PUBBLICO IVA ESCLUSA.



Segnalate sempre sugli ordini, sia scritti, sia telefonici, sia tramite rappresentante che i prezzi sono da PROMO GIORNALINO perché NON emetteremo assolutamente note di credito per mancata segnalazione.

MICROMETRI CENTESIMALI

PER ESTERNI CON CONTATTI IN METALLO DURO "OBERK"



ART.	Quantità N°	Campo di misura mm	OFFERTA €
349.50	3 pz	0÷75	57,07
349.51	4 pz	0÷100	81,84

OFFERTA DA
€ 57,07

PER INTERNI "OBERK"

Precisione secondo Norme DIN 863.



OFFERTA DA
€ 53,77

ART.	Campo di misura mm	OFFERTA €
351.01	5÷30	53,77
351.02	25÷50	59,70
351.03	50÷75	64,00
351.04	75÷100	82,94

A DISCO GRADUATO

Tamburo cromato opaco.

Campo di misura: 0÷25 mm

Profondità dell'arco: 80 mm

Precisione secondo Norme DIN 863-1.



OFFERTA DA
€ 55,95

ART.	OFFERTA €
584.00	55,95

TRUSCHINI

ELETTRONICO CENTESIMALE "OBERK"



Indicatore di misura digitale a cristalli liquidi con conversione mm/inch.

Punta a tracciare in metallo duro.

Ripetibilità: 0,01 mm

Campo di misura: 300 mm

Precisione secondo Norme DIN 862.



OFFERTA
€ 124,20

ART.	OFFERTA €
246.01	124,20

ANALOGICI CINQUANTESIMALI

Asta millimetrata in acciaio INOX cromata opaca. Punta tracciante in acciaio speciale al wolframio temprato. Dispositivo regolazione micrometrica.

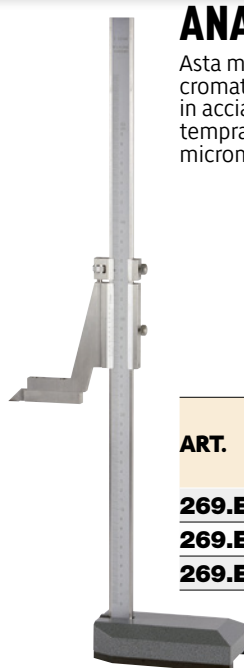

OFFERTA DA
€ 142,50

ART.	Campo di misura mm	Lunghezza scala mm	OFFERTA €
269.E3	500	550	142,50
269.E4	600	650	185,10
269.E6	1.000	1.050	540,90

Segnalate sempre sugli ordini, sia scritti, sia telefonici, sia tramite rappresentante che i prezzi sono da PROMO GIORNALINO perché NON emetteremo assolutamente note di credito per mancata segnalazione.

CENTRATORI CON SEGNALE LUMINOSO

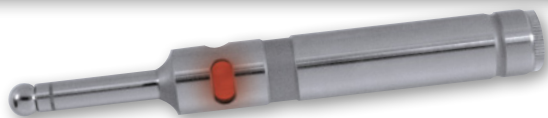

ART. 130.31

Ø sfera	mm	10
Ø codulo attacco	mm	20
Tolleranza	mm	0,01
Lunghezza totale	mm	157
Batterie		SR44-2x1,5V

OFFERTA € **51,30**

OFFERTA

DA € **51,30**

SONORO

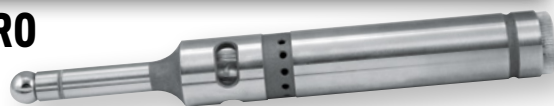

ART. 130.33

Ø sfera	mm	10
Ø codulo attacco	mm	20
Tolleranza	mm	0,01
Lunghezza totale	mm	160
Batterie		R1P-2x1,5V

OFFERTA € **47,84**

OFFERTA

DA € **47,84**

TASTATORI CENTRATORI MECCANICI

Tutte le parti sono temprate e rettificate. Il centraggio dei pezzi da lavorare avviene accostando i tastatori alla superficie del pezzo in lavorazione.



OFFERTA

DA € **10,43**

ART.		130.10	130.20
Ø tastatore	mm	10	4
Ø codulo attacco	mm	10	10
Lunghezza totale	mm	89	89
Tolleranza	mm	0,01	0,01
Velocità di rotazione	rpm	450-600	450-600

OFFERTA € **12,08** **10,43**

AMAGNETICO

Tutte le parti sono temprate e rettificate. Il centraggio dei pezzi da lavorare avviene accostando il tastatore alla superficie del pezzo in lavorazione.

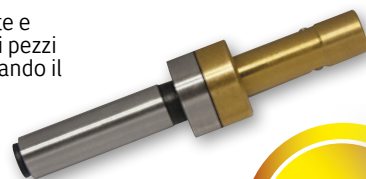

ART. 130.A10

Ø tastatore	mm	10
Ø codulo attacco	mm	10
Lunghezza totale	mm	80
Tolleranza	mm	0,01
Max velocità di rotazione	rpm	600

OFFERTA € **27,80**

OFFERTA

DA € **27,80**

AZZERATORI

CON BASE MAGNETICA

OFFERTA

DA € **84,75**



ART. 130.40

Unità di formato mm	Campo di misura mm	Letture quadrante mm	Ø quadrante mm	Altezza "Test" mm	OFFERTA €
0,01	2	1	40	50	84,75

CON MAGNETE INCORPORATO

OFFERTA

DA € **119,46**



ZDI50



ZDI100

ART.	Descrizione	OFFERTA €
ZDI50	Azzeratore con magnete e comparatore incorporato h50 mm precisione ± 0,005 mm	119,46
ZDI100	Azzeratore con magnete e comparatore incorporato h100 mm precisione ± 0,005 mm	261,36

Promozione valida fino al 31 LUGLIO 2015

SALVO ESAURIMENTO SCORTE. CON L'ESAURIMENTO DELLE SCORTE LA LTF NON È OBBLIGATA ALL'EVAZIONE DI EVENTUALI ORDINI RESIDUI. PREZZI NETTI AL PUBBLICO IVA ESCLUSA.



Segnalate sempre sugli ordini, sia scritti, sia telefonici, sia tramite rappresentante che i prezzi sono da **PROMO GIORNALINO** perché **NON** emetteremo assolutamente note di credito per mancata segnalazione.

CHIAVI DINAMOMETRICHE

REGOLABILI "GRIPTOOL"



OFFERTA DA
€ 67,20

ART.	Tipo	Quadro pollici	Lunghezza totale mm	Coppia Nm	OFFERTA €
748.01	GT-100	3/8"	318	2,5 - 11	67,20
748.02	GT-300	3/8"	342	5 - 35	77,40
748.03	GT-600	1/2"	476	14 - 68	82,20
748.04	GT-1.200	1/2"	546	25 - 135	86,24
748.05	GT-2.000	1/2"	597	50 - 220	101,20
748.06	GT-3.000	1/2"	825	70 - 340	120,30
748.07	GT-5.000	3/4"	1.030	135 - 540	303,50
748.08	GT-8.400	3/4"	1.397	475 - 1.015	442,70

LIVELLE DIGITALI

QUADRA CON FISSAGGIO MAGNETICO

Precisione: $\pm 1^\circ$
Unità di formato: 0,1°



OFFERTA
€ 44,64



ART. 10.2545102

Dimensioni mm	Campo di misura	OFFERTA €
50x50x32	$\pm 150^\circ$	44,64

INCLINOMETRO E GONIOMETRO

Unità di formato: 0,1°



OFFERTA
€ 52,20



ART. 10.2545101

Campo di misura	Precisione	Temp. esercizio	Dimensioni mm	OFFERTA €
360° (4x90°)	0°÷10° $\leq 0,1^\circ$ 11°÷90° $\leq 0,2^\circ$	5 ÷ 40°C	150x50x30	52,20

ALESAMETRI DI PRECISIONE

PER COMPARATORI CENTESIMALI E MILLESIMALI



OFFERTA DA
€ 123,20

ART. 245

COD.	Campo di misura \varnothing mm	Lunghezza asta mm	OFFERTA €
01	15 ÷ 35	125	124,60
02	30 ÷ 100	175	135,80
03	50 ÷ 180	180	123,20
04	50 ÷ 180	450	142,80
05	100 ÷ 300	180	162,40

INOLTRE

ACQUISTANDO un PORTACOMPARATORE

RICEVERETE in OMAGGIO

1 COMPARATORE CENTESIMALE A QUADRANTE CON MOVIMENTO SU RUBINI ANTIURTO - SC61RANT



Segnalate sempre sugli ordini, sia scritti, sia telefonici, sia tramite rappresentante che i prezzi sono da **PROMO GIORNALINO** perché **NON** emetteremo assolutamente note di credito per mancata segnalazione.

PRISMI INCLINABILI

ART.	260.01	260.02
Dimensioni	mm 75x31x24	102x48x46
Inclinazione	-30° + 60°	-30° + 60°
OFFERTA €	68,73	91,88

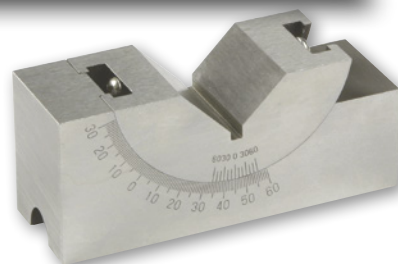
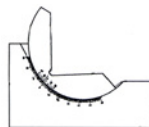

COMPARATORI ELETTRONICI

CENTESIMALE CORSA LUNGA

- Pulsante on/off
- Sistema di lettura mm/inch
- Azzeramento in ogni posizione



ART.	CCLE50	
Campo di misura	mm	50
Unità di formato	mm	0,01
Max errore ammesso	mm	0,04
Altezza totale	mm	239
Ø quadrante	mm	58
OFFERTA €	102,00	

CENTESIMALE A TASTO ORIENTABILE

- Movimento costruito in materiale amagnetico
- Azzeramento in ogni posizione
- Sistema di lettura mm/inch
- Impostazione limiti di tolleranza (P-NP)



ART.	CTE05	
Campo di misura	mm	± 0,5
Unità di formato	mm	0,01
Max errore ammesso	mm	± 0,02
OFFERTA €	114,00	

CENTESIMALE

- Pulsante on/off
- Sistema di lettura mm/inch
- Azzeramento in ogni posizione
- Veloce tracciato dei valori minimi e massimi durante la misurazione



ART.	CTEM12.7	
Campo di misura	mm	12,7
Unità di formato	mm	0,01
Max errore ammesso	mm	0,015
Altezza totale	mm	125
Ø quadrante	mm	56
OFFERTA €	40,70	

MILLESIMALE

- Pulsante on/off
- Sistema di lettura mm/inch
- Azzeramento in ogni posizione
- Veloce tracciato dei valori minimi e massimi durante la misurazione



ART.	CTEM15	
Campo di misura	mm	15
Unità di formato	mm	0,001
Max errore ammesso	mm	0,004
Altezza totale	mm	113
Ø quadrante	mm	58
OFFERTA €	71,55	

Promozione valida fino al 31 LUGLIO 2015

SALVO ESAURIMENTO SCORTE. CON L'ESAURIMENTO DELLE SCORTE LA LTF NON È OBBLIGATA ALL'EVASIONE DI EVENTUALI ORDINI RESIDUI. PREZZI NETTI AL PUBBLICO IVA ESCLUSA.



Segnalate sempre sugli ordini, sia scritti, sia telefonici, sia tramite rappresentante che i prezzi sono da **PROMO GIORNALINO** perché **NON** emetteremo assolutamente note di credito per mancata segnalazione.

COMPARATORI CENTESIMALI CORSA LUNGA

OFFERTA DA € 37,22

ART.	17480.25	17480.30	30.60	50.80
Campo di misura	mm 25	30	30	50
Unità di formato	mm 0,01	0,01	0,01	0,01
Letture quadrante	mm 1	1	1	1
Ø D	mm 60	60	60	80
A	mm 21	21	20	30
B	mm 34	39	40	58
C	mm 127	132	134	179
OFFERTA €	37,22	42,90	50,40	81,00



MISURATORI DI SPESSORE ELETTRONICI DIGITALI

- Pulsante on/off
- Sistema di lettura mm/inch
- Azzeramento in ogni posizione

ART.	Unità di formato mm	Max errore ammesso mm	Dimensioni mm	A mm	B mm	OFFERTA €
135.E15	MISURATORE CON CONTATTI A CUSPIDE					117,36
	0,01	0,02	95x50	0 ÷ 15	15	
135.E25	MISURATORE CON PIATTELLO Ø 9 mm					109,13
	0,01	0,02	107x60	0 ÷ 25	15	

OFFERTA DA € 109,13

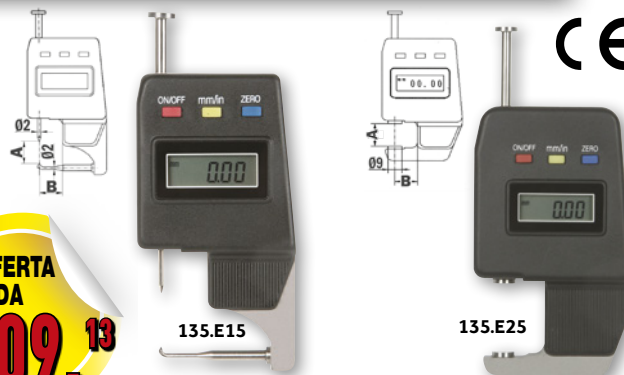

TERMOMETRO PORTATILE AD INFRAROSSI CON PUNTATORE LASER

ART.	TERI-S
Campo di misura	-20 ÷ 520°C
Tempo di risposta	meno di 1 secondo
Risoluzione	0,1 °C
Precisione	±2°C o 3% del valore
Rapporto di misura (D:S)	8:1
Emissione	fissa a 0,95
Batterie	6F22-1x9V
Dimensioni	160x89x43 mm
Peso	150 gr
Temperatura operativa	0 ÷ 40 °C
Temperatura stoccaggio	-20 ÷ 65 °C
Selezione °C o °F	
Retroilluminazione	
Indicatore batteria scarica	
Autospegnimento	
Conforme alle norme EMC	
OFFERTA €	78,85

Per la rilevazione della temperatura senza contatto in impianti industriali, ispezioni di sicurezza, controllo qualità, manutenzione motori, misura di temperature di superficie, cantieristica, etc.

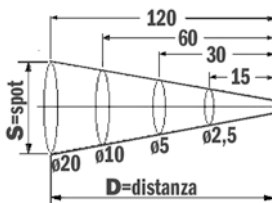

OFFERTA € 78,85



Segnalate sempre sugli ordini, sia scritti, sia telefonici, sia tramite rappresentante che i prezzi sono da **PROMO GIORNALINO** perché **NON** emetteremo assolutamente note di credito per mancata segnalazione.

CALIBRI ANALOGICI

NONIO COMPOSTO

Asta graduata e corsoio in acciaio INOX temprato. Scala cromata opaca. Asta di profondità. Completi di tabella filettature Metriche e Whitworth sul retro del nonio. Bloccaggio nonio superiore a vite. L'articolo **317.01** ha il dispositivo di regolazione micrometrica.

ART.	Campo di misura mm	Lettura nonio		Lunghezza scala mm	Becchi		OFFERTA €
		scala inferiore mm	scala superiore		esterni mm	interni mm	
317.01	200	0,02	-	250	45	18	21,00
317.03	200	0,02	1/1000"	250	45	16	20,70
321.00	100	0,05	-	140	30	14	15,27

Precisione secondo: Norme DIN 862



OFFERTA DA
€ 15,27

VENTESIMALE

Asta graduata e corsoio in acciaio INOX temprato. Scala cromata opaca. Monoblocco. Asta di profondità. Completo di tabella filettature Metriche e Whitworth sul retro del nonio. Bloccaggio nonio inferiore a leva.

ART. 331							
COD.	Campo di misura mm	Lettura nonio		Lunghezza scala mm	Becchi		OFFERTA €
		scala inferiore mm	scala superiore		esterni mm	interni mm	
00	153	0,05	1/128"	200	40	16	19,70

Precisione secondo: Norme DIN 862 - UNI 3599



OFFERTA
€ 19,70

CINQUANTESIMALI

Asta graduata e corsoio in acciaio INOX temprato. Scala cromata opaca e ribassata. Monoblocco. Bloccaggio nonio superiore a vite. Dispositivo di regolazione micrometrica.

ART.	Campo di misura mm	Lettura nonio mm	Lunghezza scala mm	Becchi mm	Min misura becchi interni mm	OFFERTA €
CINQUANTESIMALI "OBERK"						
334.01	500	0,02	550	120	20	143,70
334.02	600	0,02	650	150	20	182,40
334.03	800	0,02	850	150	20	236,60
334.04	1.000	0,02	1.050	150	20	307,80
CINQUANTESIMALI						
336.01	200	0,02	250	60	10	27,00
336.02	250	0,02	300	75	10	34,50
336.03	300	0,02	350	90	10	52,05

Precisione secondo: Norme DIN 862 - UNI 6906



OFFERTA DA
€ 143,70

OFFERTA DA
€ 27,00

Promozione valida fino al 31 LUGLIO 2015

SALVO ESAURIMENTO SCORTE. CON L'ESAURIMENTO DELLE SCORTE LA LTF NON È OBBLIGATA ALL'EVASIONE DI EVENTUALI ORDINI RESIDUI. PREZZI NETTI AL PUBBLICO IVA ESCLUSA.



Segnalate sempre sugli ordini, sia scritti, sia telefonici, sia tramite rappresentante che i prezzi sono da **PROMO GIORNALINO** perché **NON** emetteremo assolutamente note di credito per mancata segnalazione.

CALIBRI ANALOGICI

CINQUANTESIMALI DI PROFONDITÀ

Confezione astuccio similpelle.



OFFERTA DA
€ 25,50

ART. C057/1

COD.	Campo di misura mm	Lunghezza scala mm	Base mm	OFFERTA €
2270	150	200	80	25,50
2273	300	350	80	31,35

Precisione secondo: Norme DIN 862

CALIBRI ANALOGICI CON OROLOGIO

Asta graduata in acciaio INOX temprato. Scala cromata opaca. Rullo di regolazione. Cremagliera protetta. Quadrante girevole. Astina di profondità. Bloccaggio nonio superiore a vite.



OFFERTA DA
€ 21,30

ART. 319

COD.	Campo di misura mm	Unità di formato mm	Lunghezza scala mm	Becchi		OFFERTA €
				esterni mm	interni mm	
01	150	0,02	155	40	16	21,30
04	200	0,02	205	50	20	35,78

Precisione secondo: Norme DIN 862

319.04

CALIBRI ELETTRONICI DIGITALI

CENTESIMALI

Costruiti in acciaio INOX. Velocità di scorrimento superiore a 1 m/sec. Bloccaggio nonio superiore a vite. Pulsante ON/OFF. Sistema di lettura mm/inch. Azzeramento e rullo di regolazione.

OFFERTA DA
€ 18,90



ART.	Campo di misura mm	Letture nonio		Ingombro mm	Becchi		OFFERTA €
		risoluzione mm	precisione mm		esterni mm	interni mm	
CON NUMERI GRANDI "OBERK"							
327.05	150	0,01	0,02	235	40	15	18,90
CON NUMERI MEDI							
327.01M	200	0,01	0,02	287	45	16	23,40

Precisione secondo: Norme DIN 862

327.01M

327.05

Segnalate sempre sugli ordini, sia scritti, sia telefonici, sia tramite rappresentante che i prezzi sono da **PROMO GIORNALINO** perché **NON** emetteremo assolutamente note di credito per mancata segnalazione.

CALIBRI ELETTRONICI DIGITALI

CENTESIMALE CON ASTA TUBOLARE

Costruito in acciaio INOX. Display di chiara lettura numeri grandi. Velocità di scorrimento superiore a 1 m/sec. Bloccaggio nonio superiore a vite. Pulsante ON/OFF; PRESET; ABS/INC. Sistema di lettura mm/inch. Azzeramento e dispositivo di regolazione micrometrica.



ART.	Campo di misura mm	Letture nonio		Ingombro mm	Becchi		OFFERTA €
		risoluzione mm	precisione mm		esterni mm	interni mm	
327.18	800	0,01	0,07	1.020	150	20	240,00

Precisione secondo: Norme DIN 862

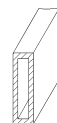

ASTA TUBOLARE

MILLESIMALI "OBERK"

Costruiti in acciaio INOX. Velocità di scorrimento superiore a 1 m/sec. Asta di profondità. Bloccaggio nonio superiore a vite. Pulsante ON/OFF; ABS/INC. Sistema di lettura mm/inch. Azzeramento.



ART. 327							
COD.	Campo di misura mm	Letture nonio		Ingombro mm	Becchi		OFFERTA €
		risoluzione mm	precisione mm		esterni mm	interni mm	
13	150	0,005	0,01	235	40	17	40,50
14	200	0,005	0,01	285	50	19	52,50

Precisione secondo: Norme DIN 862

CON INSERTI IN METALLO DURO SUI BECCHI "OBERK"

Costruiti in acciaio INOX. Display di chiara lettura numeri alti 12 mm. Velocità di scorrimento superiore a 1 m/sec. Rullo di regolazione. Bloccaggio nonio superiore a vite. Pulsante ON/OFF; ABS/INC. Sistema di lettura mm/inch. Azzeramento.



ART. 327							
COD.	Campo di misura mm	Letture nonio		Ingombro mm	Becchi		OFFERTA €
		risoluzione mm	precisione mm		esterni mm	interni mm	
60	150	0,01	0,03	235	40	16	58,80
62	200	0,01	0,03	285	50	19	75,60
63	300	0,01	0,03	400	60	20	106,80

Precisione secondo: Norme DIN 862

Promozione valida fino al 31 LUGLIO 2015

SALVO ESAURIMENTO SCORTE. CON L'ESAURIMENTO DELLE SCORTE LA LTF NON È OBBLIGATA ALL'EVAZIONE DI EVENTUALI ORDINI RESIDUI. PREZZI NETTI AL PUBBLICO IVA ESCLUSA.



Segnalate sempre sugli ordini, sia scritti, sia telefonici, sia tramite rappresentante che i prezzi sono da PROMO GIORNALINO perché NON emetteremo assolutamente note di credito per mancata segnalazione.

CALIBRI ELETTRONICI DIGITALI

CASSA IN METALLO

Costruiti in acciaio INOX. Display di chiara lettura numeri grandi. Velocità di scorrimento superiore a 1 m/sec. Bloccaggio nonio superiore a vite. Pulsante ON/OFF; ABS/INC. Sistema di lettura mm/inch. Azzeramento.



ART. 327

COD.	Campo di misura mm	Letture nonio		Ingombro mm	Becchi		OFFERTA €
		risoluzione mm	precisione mm		esterni mm	interni mm	
07	150	0,01	0,02	235	40	16	24,00
08	200	0,01	0,02	285	50	19	48,00
09	300	0,01	0,02	402	60	21	76,50

Precisione secondo: Norme DIN 862



PROTEZIONE IP54

Costruiti in acciaio INOX. L'elettronica garantisce un grado di protezione IP54 contro getti d'acqua e polvere (CEI EN 60529). Velocità di scorrimento superiore a 1 m/sec. Bloccaggio nonio superiore a vite. Rullo di regolazione. Pulsante ON/OFF. Sistema di lettura mm/inch. Azzeramento.



ART. 327

COD.	Campo di misura mm	Letture nonio		Ingombro mm	Becchi		OFFERTA €
		risoluzione mm	precisione mm		esterni mm	interni mm	
15	150	0,01	0,03	235	40	16	38,55
20	200	0,01	0,03	285	50	19	53,40
30	300	0,01	0,04	400	60	20	85,50

Precisione secondo: Norme DIN 862



DI PROFONDITÀ "OBERK"

Asta e corsoio in acciaio INOX temprato. Bloccaggio nonio superiore a vite. Pulsante ON/OFF. Sistema di lettura mm/inch. Azzeramento.



ART. 329.00

Campo di misura mm	Letture nonio		Lunghezza asta mm	Dimensione base appoggio mm	OFFERTA €
	risoluzione mm	precisione mm			
200	0,01	0,02	285	100	33,75

Precisione secondo: Norme DIN 862



Segnalate sempre sugli ordini, sia scritti, sia telefonici, sia tramite rappresentante che i prezzi sono da **PROMO GIORNALINO** perché **NON** emetteremo assolutamente note di credito per mancata segnalazione.

SET CALIBRI ELETTRONICI

CON CASSA IN METALLO

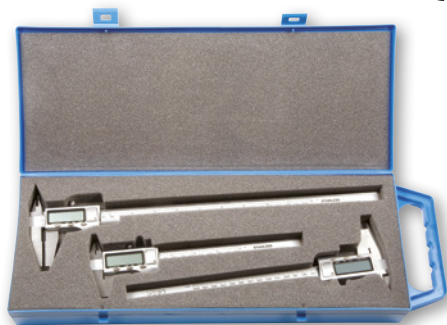

ART. 327.789/3

Composizione

327.07	1 pezzo
327.08	1 pezzo
327.09	1 pezzo

OFFERTA € **138,60**

OFFERTA

€ **138,60**

CON INSERTI IN METALLO DURO



ART. 327.606263/3

Composizione

327.60	1 pezzo
327.62	1 pezzo
327.63	1 pezzo

OFFERTA € **210,00**

OFFERTA

€ **210,00**

PIEDE D'APPOGGIO PER CALIBRI

ART. BSC

Base	mm	6x75
Per aste graduate	mm	3x16

OFFERTA € **10,58**

OFFERTA

€ **10,58**



PIANI DI RISCANTRO DIN 876/I

ART. 278

COD.	Dimensioni mm	OFFERTA €
05	300x300	168,00
06	300x400	207,90
07	300x500	254,10
08	400x500	330,33
09	400x600	416,26
10	500x600	438,90
11	500x800	535,70
12	600x800	725,20
13	700x1.000	2.101,00
14	1.000x1.000	2.922,00
15	1.000x1.500	5.731,00
16	1.000x2.000	6.619,00

OFFERTA
DA

€ **168,00**

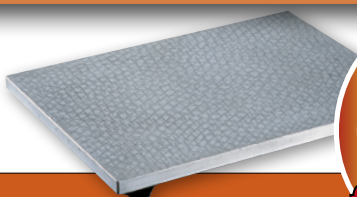

GONIOMETRI

SEMPLICI IN ACCIAIO

OFFERTA
DA

€ **9,50**

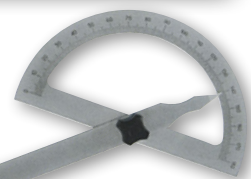

ART. 258

COD.	Arco Ø mm	Lunghezza asta mm	OFFERTA €
01	80	120	9,50
02	120	150	10,60
03	150	200	12,94
04	200	300	17,30
05	250	500	28,80
06	300	600	38,40

AD ASTA SCORREVOLE

OFFERTA
DA

€ **19,20**

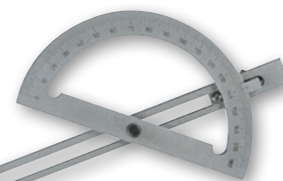

ART. 259

COD.	Arco Ø mm	Lunghezza asta mm	OFFERTA €
01	120	240	19,20
02	150	300	20,55
03	200	400	25,05
04	250	500	36,00
05	300	600	40,80

Altre misure non elencate sono disponibili a magazzino.

Promozione valida fino al 31 LUGLIO 2015

SALVO ESAURIMENTO SCORTE. CON L'ESAURIMENTO DELLE SCORTE LA LTF NON È OBBLIGATA ALL'EVAZIONE DI EVENTUALI ORDINI RESIDUI. PREZZI NETTI AL PUBBLICO IVA ESCLUSA.



Segnalate sempre sugli ordini, sia scritti, sia telefonici, sia tramite rappresentante che i prezzi sono da **PROMO GIORNALINO** perché **NON** emetteremo assolutamente note di credito per mancata segnalazione.

GONIOMETRI

UNIVERSALE CON LENTE

Costruito in acciaio INOX. Il quadrante è diviso meccanicamente in quattro settori di 90° ciascuno. Il nonio, smussato per evitare errori di parallasse, consente la lettura di 5'. Confezionato in cassetta legno.

OFFERTA
€ 46,05

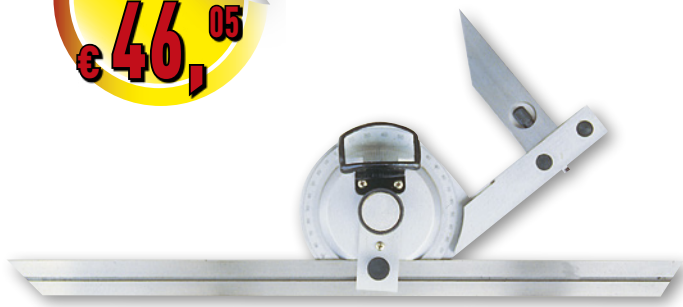

ART.	Nonio Ø mm	Lunghezza asta mm	OFFERTA €
257.00	70	300	46,05

ELETTRONICO

Costruito in acciaio INOX.



OFFERTA
€ 350,00



ART.	257.E0
Accensione/spengimento/zero	●
Taratura	●
Indicazione angolo	sessagesimale/decimale
Regolazione fine	●
Batterie	CR2032-1x3V
Campo di misura	1x360° 2x180° 4x90°
Scala di lettura	Gradi/1' Gradi/0,01°
Risoluzione	30"
Precisione angolare	±1' - ±0,01°
Errore di digitazione	5'
Lunghezza asta	300 mm
OFFERTA €	350,00

SQUADRE

DI PRECISIONE A 90° IN ACCIAIO INOX TEMPRATO

Confezione in astuccio legno. Conforme alla Norma DIN 875/0.



OFFERTA DA
€ 24,48

ART. 2025 - 2030

COD.	lato x lato mm	OFFERTA € ART. 2025 Tipo semplice	OFFERTA € ART. 2030 Tipo c/cappello
01	75x50	24,48	29,38
02	100x70	25,60	39,20
03	150x100	30,72	44,06
04	200x130	43,84	66,08
05	250x165	52,00	75,89
06	300x200	74,02	98,24

A 90° IN ACCIAIO INOX TEMPRATO CON PROFILO BISELLATO

Confezione in astuccio legno. Conforme alla Norma DIN 875/00.



OFFERTA DA
€ 23,36

ART. 2035 - 2040

COD.	lato x lato mm	OFFERTA € ART. 2035 Tipo semplice	OFFERTA € ART. 2040 Tipo c/cappello
01	75x50	23,36	54,40
02	100x70	28,00	63,04
03	150x100	36,96	82,00
04	200x130	58,65	109,50
05	300x200	121,20	192,00

Segnalate sempre sugli ordini, sia scritti, sia telefonici, sia tramite rappresentante che i prezzi sono da **PROMO GIORNALINO** perché **NON** emetteremo assolutamente note di credito per mancata segnalazione.

SQUADRE

A 90° CROMATE OPACHE IN ACCIAIO INDEFORMABILE

Conforme alla Norma DIN 875/I.



ART. 2045 - 2050

COD.	lato x lato mm	OFFERTA €	OFFERTA €
		ART. 2045 Tipo semplice	ART. 2050 Tipo c/cappello
01	75x50	12,24	17,86
02	100x70	13,44	24,32
04	150x100	18,40	29,52
05	200x130	22,08	37,92
06	250x165	29,38	61,20
07	300x200	36,72	73,44
08	400x265	56,32	100,32
09	500x330	68,54	120,37

Altre misure non elencate sono disponibili a magazzino.

A 90° IN ACCIAIO CROMATO PER MECCANICI E FABBRICI



ART. 2055 - 2060

COD.	lato x lato mm	Prec. µm	OFFERTA €	OFFERTA €
			ART. 2055 Tipo semplice	ART. 2060 Tipo c/cappello
01	100x70	60	8,06	11,36
02	150x100	70	8,57	12,64
03	200x135	80	9,28	14,56
04	250x170	90	12,80	18,62
05	300x180	100	14,47	21,92
06	400x200	120	19,04	26,24
07	500x250	140	22,72	31,68

Altre misure non elencate sono disponibili a magazzino.

A 90° PER MECCANICI, IN ACCIAIO INDEFORMABILE

Conforme alla Norma DIN 875/I.



ART. 2065 - 2070

COD.	lato x lato mm	OFFERTA €	OFFERTA €
		ART. 2065 Tipo semplice	ART. 2070 Tipo c/cappello
01	75x50	6,84	9,86
02	100x70	7,42	13,72
03	150x100	12,11	16,48
04	200x130	16,51	22,97
05	250x165	20,25	37,44
06	300x200	28,48	45,28
07	400x265	47,72	66,72
08	500x330	73,70	100,33

Altre misure non elencate sono disponibili a magazzino.

A 90° PER MECCANICI, IN ACCIAIO INDEFORMABILE

Conforme alla Norma
DIN 875/II.



ART. 2075 - 2080

COD.	lato x lato mm	OFFERTA €	OFFERTA €
		ART. 2075 Tipo semplice	ART. 2080 Tipo c/cappello
01	75x50	5,54	9,58
02	100x70	6,84	10,50
03	150x100	11,16	15,36
04	200x130	14,88	19,20
05	250x165	18,61	24,64
06	300x175	24,45	37,20
07	400x200	44,21	53,92
08	500x250	55,84	74,47

Altre misure non elencate sono disponibili a magazzino.

Segnalate sempre sugli ordini, sia scritti, sia telefonici, sia tramite rappresentante che i prezzi sono da **PROMO GIORNALINO** perché **NON** emetteremo assolutamente note di credito per mancata segnalazione.

SQUADRE

A 90° IN ACCIAIO

OFFERTA DA
€ 5,⁶⁰



ART. 2085 - 2090

COD.	lato x lato mm	Prec. µm	OFFERTA €	OFFERTA €
			ART. 2085 Tipo semplice	ART. 2090 Tipo c/cappello
01	100x70	60	5,60	6,38
02	150x100	70	5,70	6,86
03	200x135	80	6,98	7,84
04	250x170	90	7,60	9,09
05	300x180	100	8,16	10,83
06	400x200	120	10,80	13,16
07	500x250	140	12,73	15,84
08	600x300	160	14,88	23,26
09	800x400	200	18,15	29,84
10	1.000x500	240	29,56	36,12

ZINCATE MONOBLOCCO TIPO CON CAPPELLO



OFFERTA DA
€ 6,⁴⁰

ART. 2091

COD.	lato x lato mm	OFFERTA €
01	100x70	6,40
02	150x100	7,68
03	200x130	9,92
04	250x160	11,84
05	300x180	13,76
06	400x230	15,36
07	500x280	22,08
08	600x330	31,04
09	700x375	36,80
10	800x400	38,40
11	1.000x500	44,80

A 90° IN ACCIAIO PER CARPENTIERI

Bordi lavorati a macchina.



OFFERTA DA
€ 21,⁸²

ART. 2095

COD.	lato x lato mm	OFFERTA €
02	600x300	21,82
03	800x400	24,32
04	1.000x500	26,70

PER FLANGE

Bordi lavorati a macchina.



OFFERTA
€ 18,¹⁵

ART. 2096.00

Lunghezza lati	mm	500
Apertura arco	mm	60
Profondità arco	mm	160
Sezione	mm	30x6
OFFERTA €		18,15

FALSA IN ACCIAIO INDEFORMABILE

Lunghezza 300 mm.



OFFERTA
€ 20,⁶⁴

ART.	OFFERTA €
2200.00	20,64

Segnalate sempre sugli ordini, sia scritti, sia telefonici, sia tramite rappresentante che i prezzi sono da PROMO GIORNALINO perché NON emetteremo assolutamente note di credito per mancata segnalazione.

SQUADRE

FALSE TIPO EXTRA IN ACCIAIO INDEFORMABILE

ART. 2210

COD.	Lunghezza mm	OFFERTA €
01	100	14,69
02	125	15,68
03	150	15,90
04	200	17,28
05	250	19,58
06	300	24,48
07	400	35,52
08	500	41,60



OFFERTA DA
€ 14,69

CERCA CENTRO IN ACCIAIO INDEFORMABILE CROMATE

ART. 2250

COD.	Lunghezza mm	OFFERTA €
01	100	25,34
02	150	29,28
03	200	37,60
04	250	51,36
05	300	66,08



OFFERTA DA
€ 25,34

Altre misure non elencate sono disponibili a magazzino.

BULINO AUTOMATICO

CON MOLLA

Battuta a scatto con dispositivo caricato a molla per regolazione profondità incisione



ART.	OFFERTA €
55.01	4,03

OFFERTA
€ 4,03

SET UTENSILI A MANO

ART. 62.00

Composizione:

N° 1 bulino Ø 2,5 mm

N° 1 punteruolo

N° 1 cacciaspine Ø 5,5x25 mm

OFFERTA € **2,76**



OFFERTA
€ 2,76

CACCIASPINE

IN ACCIAIO SPECIALE BRUNITO



ART. 63.00

Composizione:

N° 8 pz Ø 1,5 - 2,5 - 3 - 4 - 5 - 5,5 - 6,5 - 8 mm

OFFERTA € **6,98**

OFFERTA
€ 6,98

PUNTE PER TRACCIARE

IN ACCIAIO TEMPRATO

Parte posteriore a spatola



ART.	OFFERTA €
56.00	2,02

OFFERTA
€ 2,02

CON PUNTE RIPORTATE IN METALLO DURO

Impugnatura in plastica. Lunghezza 200 mm.



ART.	OFFERTA €
264.00	5,90

OFFERTA
€ 5,90

IN METALLO DURO, CON PUNTA RETRATTILE INTERCAMBIABILE



ART. 297

COD.	Descrizione	OFFERTA €
00	Punta per tracciare	10,32
01	Punta di ricambio	2,10

OFFERTA
€ 10,32

Promozione valida fino al 31 LUGLIO 2015

SALVO ESAURIMENTO SCORTE. CON L'ESAURIMENTO DELLE SCORTE LA LTF NON È OBBLIGATA ALL'EVAZIONE DI EVENTUALI ORDINI RESIDUI. PREZZI NETTI AL PUBBLICO IVA ESCLUSA.



Segnalate sempre sugli ordini, sia scritti, sia telefonici, sia tramite rappresentante che i prezzi sono da **PROMO GIORNALINO** perché **NON** emetteremo assolutamente note di credito per mancata segnalazione.

LAME A MANO PER METALLI

IN HSS "ALL HARD" ORIGINALI "ECLIPSE"



OFFERTA

€ 1,17

ART. 09.05

COD.	Dimensioni mm	Passo dentatura	OFFERTA €
00018	300x13x0,65	18/1"	1,17
00024	300x13x0,65	24/1"	1,17
00032	300x13x0,65	32/1"	1,17

IN HSS "FLEX" ORIGINALI "ECLIPSE"



OFFERTA

€ 1,17

ART. 09.06

COD.	Dimensioni mm	Passo dentatura	OFFERTA €
00018	300x13x0,65	18/1"	1,17
00024	300x13x0,65	24/1"	1,17
00032	300x13x0,65	32/1"	1,17

"FLEXIBLE SILICON STEEL" ORIGINALI "ECLIPSE"

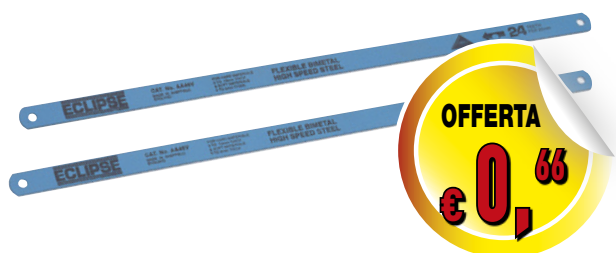

OFFERTA

€ 0,66

ART. 09.07

COD.	Dimensioni mm	Passo dentatura	OFFERTA €
00024	300x13x0,65	24/1"	0,66
00032	300x13x0,65	32/1"	0,66

IN HSS "BIMETAL" ORIGINALE "BIPICO"



OFFERTA

€ 0,70

ART. 09.08

COD.	Dimensioni mm	Passo dentatura	OFFERTA €
00024	300x13x0,65	24/1"	0,70

IN HSS "FLEXIBLE" ORIGINALE "BIPICO"



OFFERTA

€ 0,48

ART. 09.09

COD.	Dimensioni mm	Passo dentatura	OFFERTA €
00024	300x13x0,65	24/1"	0,48

ARCHETTO PORTALAME 12"

COMPLETO DI LAMA BIMETAL 24 DENTI ORIGINALI "BIPICO"



OFFERTA

€ 11,04

ART.	OFFERTA €
402.00	11,04

Segnalate sempre sugli ordini, sia scritti, sia telefonici, sia tramite rappresentante che i prezzi sono da **PROMO GIORNALINO** perché **NON** emetteremo assolutamente note di credito per mancata segnalazione.

FLESSOMETRI

PREZZI COMPRESIVI DI VERIFICA PRIMA CEE

MADE IN TAIWAN

MAGNETICO GOMMATO ANTISCIVOLO TIPO NPM



OFFERTA DA
€ 3,57

Nastro protetto in Nylon.
 Cassa ABS.
 Tasto di rallentamento.
 Tasto di bloccaggio nastro.
 Clip per fissaggio alla cintura.

ART. QR			
COD.	Dimensioni		OFFERTA €
	larghezza mm	lunghezza m	
3016 NPM	16	3	3,57
5025 NPM	25	5	5,99
8025 NPM	25	8	7,92
1025 NPM	25	10	9,27

GOMMATO ANTISCIVOLO

Nastro normale.
 Cassa ABS.
 Tasto di rallentamento.
 Tasto di bloccaggio nastro.
 Clip per fissaggio alla cintura.



OFFERTA DA
€ 2,33

ART. QR			
COD.	Dimensioni		OFFERTA €
	larghezza mm	lunghezza m	
2013	13	2	2,33
3013	13	3	2,46
3016	16	3	2,72
3019	19	3	3,44
5025	25	5	4,75
8025	25	8	6,47
1025	25	10	8,06

GOMMATO ANTISCIVOLO TIPO NP



OFFERTA DA
€ 2,35

Nastro protetto in Nylon.
 Cassa ABS.
 Tasto di rallentamento.
 Tasto di bloccaggio nastro.
 Clip per fissaggio alla cintura.

ART. QR			
COD.	Dimensioni		OFFERTA €
	larghezza mm	lunghezza m	
2013 NP	13	2	2,35
3013 NP	13	3	2,54
3016 NP	16	3	2,76
3019 NP	19	3	3,52
5019 NP	19	5	3,87
5025 NP	25	5	4,76
8025 NP	25	8	7,13
1025 NP	25	10	8,32

SEMI PROFESSIONALE

Nastro normale. Cassa in ABS.
 Dispositivo di bloccaggio nastro a pressione.



OFFERTA DA
€ 2,47

ART. OO			
COD.	Dimensioni		OFFERTA €
	larghezza mm	lunghezza m	
3013	13	3	2,52
2016	16	2	2,47
3016	16	3	2,69

Promozione valida fino al 31 LUGLIO 2015

SALVO ESAURIMENTO SCORTE. CON L'ESAURIMENTO DELLE SCORTE LA LTF NON È OBBLIGATA ALL'EVAZIONE DI EVENTUALI ORDINI RESIDUI. PREZZI NETTI AL PUBBLICO IVA ESCLUSA.



Segnalate sempre sugli ordini, sia scritti, sia telefonici, sia tramite rappresentante che i prezzi sono da **PROMO GIORNALINO** perché **NON** emetteremo assolutamente note di credito per mancata segnalazione.

FLESSOMETRI

PREZZI COMPRESIVI DI VERIFICA PRIMA CEE

MADE IN TAIWAN

GOMMATO VELLUTATO TIPO NP



Nastro protetto in Nylon.
Cassa ABS.
Tasto di rallentamento.
Tasto di bloccaggio nastro.
Clip per fissaggio alla cintura.

ART. QV			
COD.	Dimensioni		OFFERTA €
	larghezza mm	lunghezza m	
3019 NP	19	3	3,49
5019 NP	19	5	3,90
5025 NP	25	5	4,96
8025 NP	25	8	7,34
1025 NP	25	10	8,48

PROFESSIONALE

Riparti in gomma. Disegno ergonomico.
Nastro protetto in nylon.
Calciolo con gomma antiscivolo.
Cutobloccaggio.
Clip-antisfilamento in ABS.



ART. G-NP/GM			
COD.	Dimensioni		OFFERTA €
	larghezza mm	lunghezza m	
3019	19	3	5,63
6025	25	6	8,50
8025	25	8	9,69
1025	25	10	10,93

GOMMATI

Forma ergonomica.
Nastro opaco con decimali rossi.
Cassa in ABS antiurto.
Bloccaggio nastro automatico.
Due pulsanti di ritorno.
Clip per fissaggio alla cintura.



COD.	Dimensioni		ART. HO	ART. ZH
	larghezza mm	lunghezza m	OFFERTA €	OFFERTA €
3016	16	3	1,50	1,89
3019	19	3	1,69	1,92
5019	19	5	2,40	2,72
5025	25	5	2,64	2,85
8025	25	8	3,99	4,79

ROTELLA METRICA

Nastro in fibra di vetro plastificato. Scala graduata su ambedue i lati con decimali rossi.
Custodia in ABS.



ART. 14700			
COD.	Dimensioni		OFFERTA €
	larghezza mm	lunghezza m	
20	13	20	9,40
30	13	30	13,72

Segnalate sempre sugli ordini, sia scritti, sia telefonici, sia tramite rappresentante che i prezzi sono da
 PROMO GIORNALINO perché NON emetteremo assolutamente note di credito per mancata segnalazione.

ASSORTIMENTI PUNTE CILINDRICHE

**DIN 338 TIPO EXTRA
 ORIGINALE WERKÖ
 IN CASSETTA PLASTICA**

WERKÖ
 Germany

OFFERTA
 DA
€ 26,60



ART. 01.50E

COD.	Composizione	OFFERTA €
019P	19 PZ. HSS Art. 01.E1 Ø 1 ÷ 10x0,5 mm	26,60
025P	25 PZ. HSS Art. 01.E1 Ø 1 ÷ 13x0,5 mm	50,60

**DIN 338 ESECUZIONE
 MOLATA HSCo
 IN CASSETTA PLASTICA**

WERKÖ
 Germany

OFFERTA
 DA
€ 72,50



ART. 01.50

COD.	Composizione	OFFERTA €
6019P	19 PZ. HSSCo Art. 01.06 Ø 1 ÷ 10x0,5 mm	72,50
6025P	25 PZ. HSSCo Art. 01.06 Ø 1 ÷ 13x0,5 mm	153,30

**DIN 338 - HSS
 IN CASSETTA
 METALLO**

OFFERTA
 DA
€ 4,76



ART. 01.51

COD.	Composizione	OFFERTA €
11019	19 PZ. HSS Ø 1 ÷ 10x0,5 mm	4,76
11325	25 PZ. HSS Ø 1 ÷ 13x0,5 mm	11,00

**DIN 338 - ESECUZIONE MOLATA
 ORIGINALE WERKÖ
 IN CASSETTA PLASTICA**

WERKÖ
 Germany

OFFERTA
 DA
€ 35,20



ART. 01.50

COD.	Composizione	OFFERTA €
3019P	19 PZ. HSS Art. 01.03 Ø 1 ÷ 10x0,5 mm	35,20
3025P	25 PZ. HSS Art. 01.03 Ø 1 ÷ 13x0,5 mm	72,64

**DIN 338 - ESECUZIONE MOLATA
 IN CASSETTA METALLO**

WERKÖ
 Germany

OFFERTA
 DA
€ 162,40



ART. 01.50

COD.	Composizione	OFFERTA €
03041	41 PZ. HSS Art. 01.03 Ø 6 ÷ 10x0,1 mm	162,40

Promozione valida fino al 31 LUGLIO 2015

SALVO ESAURIMENTO SCORTE. CON L'ESAURIMENTO DELLE SCORTE LA LTF NON È OBBLIGATA ALL'EVAZIONE DI EVENTUALI ORDINI RESIDUI. PREZZI NETTI AL PUBBLICO IVA ESCLUSA.



Segnalate sempre sugli ordini, sia scritti, sia telefonici, sia tramite rappresentante che i prezzi sono da **PROMO GIORNALINO** perché **NON** emetteremo assolutamente note di credito per mancata segnalazione.

ASSORTIMENTI BOHRCRAFT

PER GARAGES ED OFFICINE TIPO FIAT

ART. 6400 0000110

Composizione 110 PZ.

MASCHI A MANO (serie da 2 PZ)	Ø 2 - 3 - 4x0,7 - 5x0,8 - 6x0,75 - 6x1 - 7x0,75 - 7x1 - 8x0,75 - 8x1 - 8x1,25 - 9x0,75 - 9x1 - 9x1,25 - 10x0,75 - 10x1 - 10x1,25 - 10x1,5 - 11x0,75 - 11x1 - 11x1,25 - 11x1,5 - 12x0,75 - 12x1 - 12x1,25 - 12x1,5 - 12x1,75 - 14x1 - 14x1,25 - 14x1,5 - 14x2 - 16x1 - 16x1,5 - 16x2 - 18x1,5 mm
FILIERE (25,4)	Ø 2 - 3 - 4 - 5 - 6 - 7 - 8 - 9 mm
FILIERE (38,1)	Ø 10 - 11 - 12 - 14 - 16 mm
FILIERE (25,4)	Ø 6 - 7 - 8x0,75 - 8x1 - 9x0,75 - 9x1 mm
FILIERE (38,1)	Ø 10x0,75 - 10x1 - 10x1,25 - 11x0,75 - 11x1 - 11x1,25 - 12x0,75 - 12x1 - 12x1,25 - 12x1,5 - 14x1 - 14x1,25 - 14x1,5 - 16x1 - 16x1,5 - 18x1,5 mm
PORTAFILIERE	gr 1 - 2
GIRAMASCHI	gr 1 - 3
PORTAUTENSILI	gr 1
OFFERTA €	204,50



OFFERTA
€ 204,50

SET 52 PEZZI



art. 4120 14 10015
mod. EGB15

+



art. 1700 14 10006
mod. KS6

+



art. 4200 14 10007
mod. MSR8

+



art. 6900 14 30023
mod. PB23

ART. 5900 13 3001

Composizione 52 PZ.

art. 4120 14 10015	7 maschi a macchina DIN352 7 punte HSS-G DIN338 1 giramaschi DIN1814
art. 1700 14 10006	6 svasatori DIN335 forma C 90°
art. 4200 14 10007	7 filiere tonde DIN223B 1 portafiliera DIN225
art. 6900 14 30023	1 mini cricchetto 17 bits 3 bussole 1 adattatore 1 supporto

OFFERTA €

140,70

OFFERTA
€ 140,70

Segnalate sempre sugli ordini, sia scritti, sia telefonici, sia tramite rappresentante che i prezzi sono da **PROMO GIORNALINO** perché **NON** emetteremo assolutamente note di credito per mancata segnalazione.

ASSORTIMENTI BOHCRAFT

**PUNTE ELICOIDALI
 HSS-G DIN 338 RETTIFICATE,
 SPLIT POINT
 IN CASSETTA ABS**

OFFERTA
€ 18,²³



ART. 1120

COD.	Composizione	OFFERTA €
13 30019	19 PZ. HSS-G \varnothing 1÷10x0,5 mm	18,23

**PUNTE ELICOIDALI
 HSS-E (Co5) DIN 338
 SPLIT POINT
 IN CASSETTA ABS**

OFFERTA
€ 39,³⁴



ART. 1140

COD.	Composizione	OFFERTA €
13 30019	19 PZ. HSS-E (Co5) \varnothing 1÷10x0,5 mm	39,34

**PUNTE ELICOIDALI
 HSS-TiN DIN 338 SPLIT POINT
 IN CASSETTA ABS**

OFFERTA
€ 22,³⁷



ART. 1130

COD.	Composizione	OFFERTA €
13 30019	19 PZ. HSS-TiN \varnothing 1÷10x0,5 mm	22,37

**PUNTE PER MARTELLI
 SDS-plus X-TREME 4
 CERTIFICATE PGM
 IN CASSETTA METALLO**

OFFERTA
€ 24,⁶³



ART. 2610

COD.	Composizione	OFFERTA €
14 10007	7 PZ. \varnothing 5-6-8 x 110 mm \varnothing 6-8-10-12 x 160 mm	24,63

**PUNTE PER LEGNO HSS-G
 IN ASTUCCIO PLASTICA**

ART. 3110

COD.	Composizione	OFFERTA €
14 30005	5 PZ. HSS-G \varnothing 4-5-6-8-10 mm	10,33



OFFERTA
€ 10,³³

Promozione valida fino al 31 LUGLIO 2015

SALVO ESAURIMENTO SCORTE. CON L'ESAURIMENTO DELLE SCORTE LA LTF NON È OBBLIGATA ALL'EVASIONE DI EVENTUALI ORDINI RESIDUI. PREZZI NETTI AL PUBBLICO IVA ESCLUSA.



Segnalate sempre sugli ordini, sia scritti, sia telefonici, sia tramite rappresentante che i prezzi sono da **PROMO GIORNALINO** perché **NON** emetteremo assolutamente note di credito per mancata segnalazione.

ASSORTIMENTI BOHRCRAFT

PUNTE DA MURO IN MD IN ASTUCCIO PLASTICA



ART. 2250

COD.	Composizione	OFFERTA €
14 30005	5 PZ. MD ø 4-5-6-8-10 mm	7,56

PUNTE PER PORCELLANA, TERRACOTTA, MARMO IN CONFEZIONE PLASTICA



ART. 2703

COD.	Composizione	OFFERTA €
14 30006	6 PZ. 2 x ø 6-8-10 mm	40,39

PUNTE UNIVERSALI MULTILASER, CERTIFICATE PGM IN ASTUCCIO PLASTICA



ART. 2270

COD.	Composizione	OFFERTA €
14 30005	5 PZ. ø 4-5-6-8-10 mm	20,47

BUSSOLE IN CONFEZIONE PLASTICA



ART. 6500

COD.	Composizione	OFFERTA €
14 30007	7 PZ. 7-8-10-12-13-3/8"-1/4" SW	20,60

SVASATORI DIN 335 FORMA C 90° CODOLO CILINDRICO IN CASSETTA ABS

ART. 1700

COD.	Composizione	OFFERTA €
13 30006	6 PZ. 6,3-8,3-10,4-12,4-16,5-20,5 mm	41,40



Segnalate sempre sugli ordini, sia scritti, sia telefonici, sia tramite rappresentante che i prezzi sono da
PROMO GIORNALINO perché **NON** emetteremo assolutamente note di credito per mancata segnalazione.

ASSORTIMENTI BOHCRAFT

BITS ATTACCO 1/4" IN VALIGETTA PLASTICA

ART. 6900		
COD.	Composizione	OFFERTA €
14 30031	31 PZ. 2 x T10-T20-T30-T40 4 x T15-T25 1 x PH1-PH3 2 x PH2 2 x PZ1 5 x PZ2 3 x PZ3 1 adattatore a sgancio rapido	13,97



MASCHI A MANO HSS-G DIN 352 RETTIFICATI IN CASSETTA METALLO

ART. 6000		
COD.	Composizione	OFFERTA €
14 10025	31 PZ. Maschi a mano M3-M12 set 3 pz Filiere tonde DIN223B (ø 25 mm) M3-M12 Portafilere DIN225 25x9 Giramaschi DIN1814 gr1,5 Giravite	86,94



MASCHI A MANO HSS-G DIN 352 RETTIFICATI IN CASSETTA METALLO

ART. 6000		
COD.	Composizione	OFFERTA €
14 10044	44 PZ. Maschi a mano M3-M12 set 3 pz Filiere tonde DIN223B M3-M12 Portafilere DIN225 20x5-20x7-25x9-30x11-38x14 Giramaschi DIN1814 gr1-gr2 Contafilotti Giravite Punte DIN338 HSS ø 2,5-3,3-4,2-5-6,8-8,5-10,2 mm	110,27



Promozione valida fino al 31 LUGLIO 2015

SALVO ESAURIMENTO SCORTE. CON L'ESAURIMENTO DELLE SCORTE LA LTF NON È OBBLIGATA ALL'EVAZIONE DI EVENTUALI ORDINI RESIDUI. PREZZI NETTI AL PUBBLICO IVA ESCLUSA.



Segnalate sempre sugli ordini, sia scritti, sia telefonici, sia tramite rappresentante che i prezzi sono da **PROMO GIORNALINO** perché **NON** emetteremo assolutamente note di credito per mancata segnalazione.

LAME PER SEGHETTI

PER LEGNO
E PLASTICA

BOC
BOHRRCRAFT
Germany

OFFERTA
€ 12,95



ART. 1990

COD.	Composizione	Passo denti mm	Lunghezza denti mm	OFFERTA €
13 30010	10 PZ. 1 x 1961-K 1 x 1960-K 1 x 1960-R 2 x 1960-25 2 x 1960-30 3 x 1960-U	4 1,35 2,5 2,5 3 4	75 50 75 75 105 75	12,95

PER METALLO
E PLASTICA

BOC
BOHRRCRAFT
Germany

OFFERTA
€ 17,08



ART. 1991

COD.	Composizione	Passo denti mm	Lunghezza denti mm	OFFERTA €
13 30010	10 PZ. 2 x 1964-12 2 x 1964-20 2 x 1965-12 2 x 1964-30 2 x 1965-1825	1,2 2 1,2 3 1,8-2,5	55 55 55 75 75	17,08

LENTI DI INGRANDIMENTO

CON BRACCIO FLESSIBILE
ED ILLUMINAZIONE A 2 LED
FISSAGGIO
A MORSETTO

OFFERTA
€ 11,75



ART. 114

COD.	Ø lente mm	Diotrie N°	OFFERTA €
53	125	2	11,75

CON ILLUMINAZIONE
A 6 LED

OFFERTA
€ 5,52



CE

ART. 114

COD.	Alimentazione	Dimensione lente mm	Diotrie N°	OFFERTA €
54S	N° 2 batterie AAA	60x60	4	5,52

SET

OFFERTA
€ 19,20



ART. 114.13

Composizione:

N° 4 Ø 50 mm 5 diotrie

N° 4 Ø 65 mm 5 diotrie

N° 4 Ø 75 mm 5 diotrie

OFFERTA € **19,20**

OFFERTA
€ 54,00



CE

PORTALAMPADA CON LENTE
ED ILLUMINAZIONE A 60 LED
FISSAGGIO A MORSETTO

ART. 115

COD.	Alimentazione	Potenza W	Ø lente mm	Diotrie N°	OFFERTA €
04	220 V 50 Hz	3,5	125	3	54,00

Segnalate sempre sugli ordini, sia scritti, sia telefonici, sia tramite rappresentante che i prezzi sono da
PROMO GIORNALINO perché **NON** emetteremo assolutamente note di credito per mancata segnalazione.

PROTEZIONI ANTINFORTUNISTICHE

**IN MATERIALE PLASTICO TRASPARENTE
 ANTIURTO PER TORNI, SENZA ATTACCHI**

OFFERTA
 DA
€ 20,16



ART. 140			
COD.	Ø mm	Larghezza fascia mm	OFFERTA €
01	200	130	20,16
02	250	150	21,28
03	300	150	21,28
04	350	150	23,66
05	400	180	26,18
06	450	190	28,98
07	500	200	32,69
08	550	240	58,80
09	650	265	86,80
10	800	300	112,00
11	1.000	400	181,58

**IN POLICARBONATO E STRUTTURA
 IN ACCIAIO, CON ATTACCHI**



OFFERTA
 DA
€ 81,20



ART. 141			
COD.	Ø mm	Larghezza fascia mm	OFFERTA €
Con foro Ø mm 30 per attacchi al tornio			
T1	300	240	81,20
T2	350	240	82,60
T3	400	240	83,60
T4	450	240	85,00
T5	500	240	88,20
T6	600	240	91,00

**PER TRAPANO REGOLABILE IN ALTEZZA,
 COMPLETA DI MICROINTERRUTTORE**

Dimensioni schermo: 130x200 mm
 Lunghezza utile: 400 mm
 In materiale trasparente antiurto.



OFFERTA
 DA
€ 157,80



ART.	OFFERTA €
153.00	157,80

**PER TRAPANI, IN MATERIALE PLASTICO
 TRASPARENTE ANTIURTO, CON ATTACCO
 E MICROINTERRUTTORE**



OFFERTA
 DA
€ 103,00



ART. 147				
COD.	Ø mm	Larghezza fascia mm	Lunghezza utile asta mm	OFFERTA €
M1	200	130	320	103,00
M2	300	130	320	115,00

Segnalate sempre sugli ordini, sia scritti, sia telefonici, sia tramite rappresentante che i prezzi sono da **PROMO GIORNALINO** perché **NON** emetteremo assolutamente note di credito per mancata segnalazione.

ATTACCHI

**LATERALE CROMATO,
CON FORO PORTALAMPADE,
PER SCHERMI Ø 200-500 mm**

€

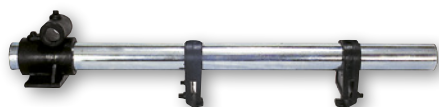

ART.	OFFERTA €
140.12	18,48

OFFERTA
€ 18,48

**FRONTALE CROMATO,
PER SCHERMI Ø 550-1.000 mm**

€

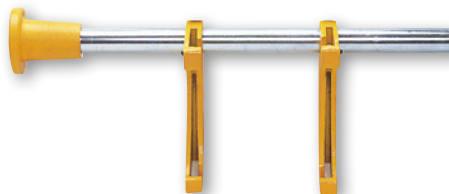

ART.	OFFERTA €
140.16	41,30

OFFERTA
€ 41,30

**LATERALE CROMATO,
CON FORO PORTALAMPADE,
PER SCHERMI Ø 550-1.000 mm**

€



ART.	OFFERTA €
140.13	41,30

OFFERTA
€ 41,30

**LATERALE CROMATO,
CON PROLUNGA, PER SCHERMI
Ø 200-500 mm**

€



ART.	OFFERTA €
140.18	30,80

OFFERTA
€ 30,80

**FRONTALE CROMATO,
PER SCHERMI Ø 200-500 mm**

€



ART.	OFFERTA €
140.15	19,04

OFFERTA
€ 19,04

**LATERALE CROMATO,
CON PROLUNGA, PER SCHERMI
Ø 550-1.000 mm**

€



ART.	OFFERTA €
140.19	91,70

OFFERTA
€ 91,70

Segnalate sempre sugli ordini, sia scritti, sia telefonici, sia tramite rappresentante che i prezzi sono da **PROMO GIORNALINO** perché **NON** emetteremo assolutamente note di credito per mancata segnalazione.

ATTACCHI

**UNIVERSALE CROMATO,
 CON MICROINTERRUTTORE
 PER SCHERMI Ø 200-500 mm**

CE

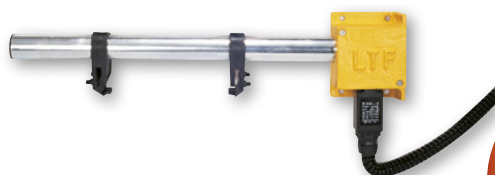

OFFERTA
€ 72,10

ART.	OFFERTA €
140.20	72,10

**LATERALE CROMATO,
 CON FORO PORTALAMPADE
 E SOSTEGNO A CAPPIO**

CE

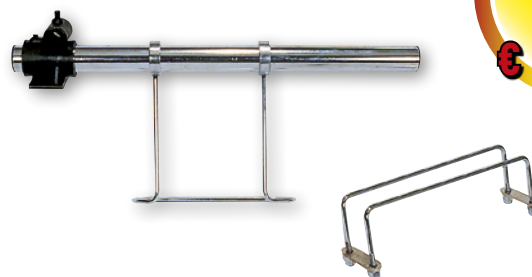

OFFERTA
 DA
€ 21,00

ART. 140		
COD.	Descrizione	OFFERTA €
26	Per schermi Ø 200-350 mm	21,00
27	Per schermi Ø 400-500 mm	22,96

**UNIVERSALE CROMATO,
 CON MICROINTERRUTTORE
 PER SCHERMI Ø 550-1.000 mm**

CE



OFFERTA
€ 82,30

ART.	OFFERTA €
140.25	82,30

**UNIVERSALE CROMATO,
 CON MICROINTERRUTTORE
 E SOSTEGNO A CAPPIO**

CE



OFFERTA
 DA
€ 88,76

ART. 140		
COD.	Descrizione	OFFERTA €
28	Per schermi Ø 200-350 mm	88,76
29	Per schermi Ø 400-500 mm	90,58

ACCOPPIATI PER SCHERMI



140.21

140.23

CE



140.30

OFFERTA
 DA
€ 7,14

ART. 140		
COD.	Descrizione	OFFERTA €
21	Ø 200-500 mm in materiale plastico antiurto	7,14
23	Ø 200-500 mm in alluminio	13,70
30	Ø 550-1.000 mm in alluminio	18,06

Promozione valida fino al 31 LUGLIO 2015

SALVO ESAURIMENTO SCORTE. CON L'ESAURIMENTO DELLE SCORTE LA LTF NON È OBBLIGATA ALL'EVAZIONE DI EVENTUALI ORDINI RESIDUI. PREZZI NETTI AL PUBBLICO IVA ESCLUSA.



Segnalate sempre sugli ordini, sia scritti, sia telefonici, sia tramite rappresentante che i prezzi sono da **PROMO GIORNALINO** perché **NON** emetteremo assolutamente note di credito per mancata segnalazione.

BARRE FILETTATE

RULLATE - LUNGHEZZA 1 m - CAMPO DI TOLLERANZA DELLA FILETTATURA 7 g

ART. 1253 - 1254 IN ACCIAIO			
COD.	Filetto	OFFERTA €	
		ART. 1253 Acciaio 8.8	ART. 1254 Acciaio 10.9
01	M6	0,95	2,72
02	M8	1,95	3,12
03	M10	2,48	4,70
04	M12	3,50	6,19
05	M14	4,76	7,78
06	M16	6,42	10,20
07	M18	8,10	12,69
08	M20	10,20	15,43
09	M22	12,70	18,96
10	M24	14,88	22,22
11	M27	19,24	30,44
12	M30	24,28	38,64



ART. 1100 IN FERRO ZINCATO ELETTROLITICAMENTE		ART. 1110 FERRO 65	
COD.	Filetto	OFFERTA €	
		01	M3
02	M4	0,47	0,21
03	M5	0,55	0,31
04	M6	0,58	0,39
05	M8	0,86	0,68
06	M10	1,25	1,05
07	M12	1,97	1,58
08	M14	2,62	2,15
09	M16	3,45	2,88
10	M18	4,62	3,60
11	M20	5,56	4,54
12	M22	6,90	5,68
13	M24	8,05	6,65
14	M27	10,56	8,59
15	M30	13,53	10,84

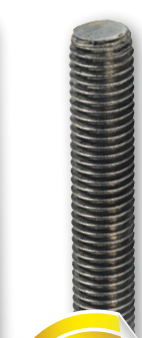

ASSORTIMENTI CHIAVI MASCHIO, PIEGATE E BRUNITE



ESAGONALI
SERIE CORTA
DIN 911 UNI 6753
ISO 2936



ART. 06.24

COD.	Composizione	OFFERTA €
00007	7 PZ. 2,5-3-4-5-6-8-10 mm	4,05

ESAGONALI
SERIE CORTA
DIN 911 UNI 6753
ISO 2936



ART. 06.26

COD.	Composizione	OFFERTA €
00009	9 PZ. 1,5-2-2,5-3-4-5-6-8-10 mm	6,22

ESAGONALI
SERIE CORTA
DIN 911 UNI 6753
ISO 2936



ART. 06.25

COD.	Composizione	OFFERTA €
00008	8 PZ. 1,5-2-2,5-3-4-5-5,5-6 mm	2,54
00010	10 PZ. 1,5-2-2,5-3-4-5-5,5-6-8-10 mm	4,39

ESAGONALI
SERIE EXTRA LUNGA



ART. 06.29

COD.	Composizione	OFFERTA €
00007	7 PZ. 2,5-3-4-5-6-8-10 mm	7,74
00010	10 PZ. 1,5-2-2,5-3-4-5-5,5-6-8-10 mm	8,90

Segnalate sempre sugli ordini, sia scritti, sia telefonici, sia tramite rappresentante che i prezzi sono da **PROMO GIORNALINO** perché **NON** emetteremo assolutamente note di credito per mancata segnalazione.

ASSORTIMENTI CHIAVI

A FORCHETTA DOPPIE

SERIE CORTA - DIN 895
 Originale IZELTAS.

OFFERTA
 DA
€ 38,26



ART. 06.11		
COD.	Composizione	OFFERTA €
00012	12 PZ. 06x07/08x09/10x11/12x13/14x15/16x17/ 18x19/20x22/21x23/24x26/25x28/30x32 mm	38,26

POLIGONALI DOPPIE

DIN 838
 Originali IZELTAS.



OFFERTA
 DA
€ 37,12

ART. 06.13		
COD.	Composizione	OFFERTA €
00008	8 PZ. 06x07/08x09/10x11/12x13/14x15/ 16x17/18x19/20x22 mm	37,12
00012	12 PZ. 06x07/08x09/10x11/12x13/14x15/16x17/ 18x19/20x22/21x23/24x26/25x28/27x32 mm	83,86

COMBinate A FORCHETTA E POLIGONALI

SERIE LUNGA - DIN 3113
 Originali IZELTAS.

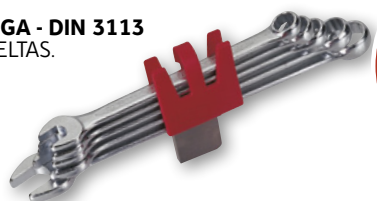

OFFERTA
 DA
€ 23,60

ART. 06.15		
COD.	Composizione	OFFERTA €
00001	8 PZ. 6-7-8-9-10-13-17-19 mm	23,60
00002	12 PZ. 8-9-10-11-12-13-14-15-16-17-19-22 mm	42,14
00003	17 PZ. 6-7-8-9-10-11-12-13-14-15-16-17-18-19-20- 21-22 mm	62,90

A FORCHETTA DOPPIE

SERIE LUNGA - DIN 3110
 Originali IZELTAS.

OFFERTA
 DA
€ 20,98



ART. 06.12		
COD.	Composizione	OFFERTA €
00008	8 PZ. 06x07/08x09/10x11/12x13/14x15/16x17/ 18x19/20x22 mm	20,98
00012	12 PZ. 06x07/08x09/10x11/12x13/14x15/16x17/ 18x19/20x22/21x23/24x26/25x28/27x32 mm	44,64

COMBinate A FORCHETTA E POLIGONALI

SERIE CORTA - DIN 3113
 Originali IZELTAS.



OFFERTA
 DA
€ 59,00

ART. 06.14		
COD.	Composizione	OFFERTA €
00017	17 PZ. 6-7-8-9-10-11-12-13-14-15- 16-17-18-19-20-21-22 mm	59,00
00021	21 PZ. 6-7-8-9-10-11-12-13-14-15-16-17-18- 19-20-21-22-24-27-30-32 mm	96,74

CHIAVE POLIGONALE

PER PONTEGGI

Originale IZELTAS.

OFFERTA
 DA
€ 9,60



ART. 06.20		
COD.	Misura mm	OFFERTA €
02122	21/22	9,60

Promozione valida fino al 31 LUGLIO 2015

SALVO ESAURIMENTO SCORTE. CON L'ESAURIMENTO DELLE SCORTE LA LTF NON È OBBLIGATA ALL'EVAZIONE DI EVENTUALI ORDINI RESIDUI. PREZZI NETTI AL PUBBLICO IVA ESCLUSA.



Segnalate sempre sugli ordini, sia scritti, sia telefonici, sia tramite rappresentante che i prezzi sono da PROMO GIORNALINO perché NON emetteremo assolutamente note di credito per mancata segnalazione.

SBAVATORI

DT-1

Completo di lama fissa tipo C-10 impugnatura esagonale e pocket clip.



OFFERTA
€ 2,88

ART.	OFFERTA €
5001.01	2,88

DT-2

Completo di lama intercambiabile tipo C-10.



OFFERTA
€ 4,90

ART.	OFFERTA €
5001.02	4,90

DT-3

Completo di 3 lame intercambiabili tipo C-10, C-20, C-30 e impugnatura tipo D.



OFFERTA
€ 7,49

ART.	OFFERTA €
5001.03	7,49

DT-3M

Completo di 3 lame intercambiabili tipo C-10, C-20, C-30 e impugnatura in metallo tipo DM.

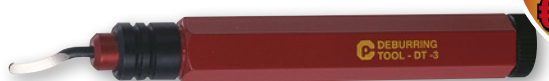

OFFERTA
€ 10,08

ART.	OFFERTA €
5001.04	10,08

TELESCOPICO DT-5

Completo di prolunga tipo DT. Impugnatura tipo T e 5 lame intercambiabili tipo C-10, C-20, C-30, C-10TIN, C-15.



OFFERTA
€ 14,98

ART.	OFFERTA €
5001.05	14,98

UNIVERSALE RDT

Completo di lama tipo R-10. Con impugnatura tipo R, può montare tutte le lame tipo R.



OFFERTA
€ 10,08

ART.	OFFERTA €
5002.01	10,08

KWS

Per sedi di chiavette interne ed esterne completo di 2 lame intercambiabili tipo KW-9 e KW-16; impugnatura tipo T; prolunga tipo KW.



OFFERTA
€ 17,28

ART.	OFFERTA €
5003.01	17,28

SDT

Con lama fissa, completo di protezione; permette di asportare la bava da entrambi i lati della lamiera.



OFFERTA
€ 16,42

ART.	OFFERTA €
5004.01	16,42

VDT

Completo di lama intercambiabile tipo V-4 prolunga tipo VT e impugnatura tipo T.



OFFERTA
€ 16,42

ART.	OFFERTA €
5005.01	16,42

Segnalate sempre sugli ordini, sia scritti, sia telefonici, sia tramite rappresentante che i prezzi sono da **PROMO GIORNALINO** perché **NON** emetteremo assolutamente note di credito per mancata segnalazione.

RASCHIETTI TRIANGOLARI

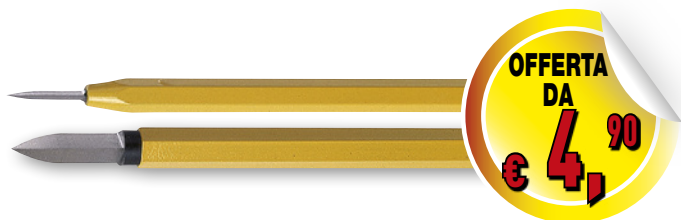

OFFERTA DA € 4,90

ART. 5006		
COD.	Descrizione	OFFERTA €
01	SCR-3 con lama fissa da 3 mm	4,90
02	SCR-8 con lama intercambiabile da 8 mm SCR-8B	8,06

SVASATORE CSS

Composto da un'impugnatura CSH-R(S) e da uno svasatore CS-20.



ART.	OFFERTA €
5007.01	21,17

OFFERTA DA € 21,17

IMPUGNATURE CSH

Questi tipi di impugnature permettono di montare tutti i tipi di svasatori modello CS.



OFFERTA DA € 3,02

ART. 5007		
COD.	Descrizione	OFFERTA €
02	impugnatura CSH in plastica dura trasparente	3,02
03	impugnatura CSH-R in metallo con cricchetto	7,20
04	impugnatura CSH-R(S) in metallo con cricchetto	6,90

SVASATORI

PER USO MANUALE

OFFERTA DA € 9,50



ART. 5007		
COD.	Descrizione	OFFERTA €
05	svasatore CS-12 per fori fino a 12 mm	9,50
06	svasatore CS-20 per fori fino a 20 mm	14,24
07	svasatore CS-30 per fori fino a 30 mm	24,77

FRESE

PER SVASARE A MACCHINA

OFFERTA DA € 12,10

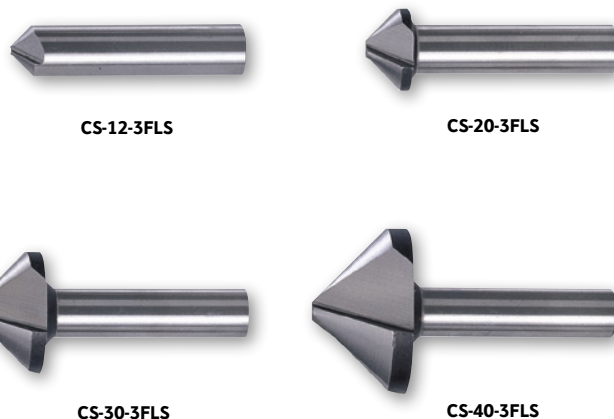

ART. 5007		
COD.	Descrizione	OFFERTA €
08	fresa CS-12-3FLS per fori fino a 12 mm	12,10
09	fresa CS-20-3FLS per fori fino a 20 mm	15,84
10	fresa CS-30-3FLS per fori fino a 30 mm	27,20
11	fresa CS-40-3FLS per fori fino a 40 mm	43,78

Segnalate sempre sugli ordini, sia scritti, sia telefonici, sia tramite rappresentante che i prezzi sono da PROMO GIORNALINO perché NON emetteremo assolutamente note di credito per mancata segnalazione.

KIT

DTK-1

Composizione:

- 1 impugnatura modello D
- 5 lame modelli: C-10, C-20, C-30, C-10 TiN e C-15
- 1 raschietto modello SCR-3
- 1 impugnatura modello CSH
- 1 svasatore modello CS-20



OFFERTA
€ 33,26

ART.	OFFERTA €
5008.01	33,26

DTK-2

Composizione:

- 1 impugnatura modello T
- 5 lame modelli: C-10, C-20, C-30, C-10 TiN e C-15
- 1 supporto telescopico modello DT
- 1 impugnatura in metallo modello CSH-R
- 1 svasatore modello CS-20



OFFERTA
€ 37,44

ART.	OFFERTA €
5008.02	37,44

DTK-3

Composizione:

- 1 impugnatura modello T
- 2 lame per cave modelli: KW-9 e KW-16
- 2 supporti telescopici modelli KW e VT
- 1 lama con estremità a "V" modello V-4



OFFERTA
€ 22,08

ART.	OFFERTA €
5008.03	22,08

DTK-5

Composizione:

- 2 impugnature per supporti telescopici
- 1 impugnatura modello DT
- 1 supporto telescopico modello VT
- 1 supporto telescopico modello KW
- 1 supporto per svasatori
- 1 raschietto modello SCR-8
- 1 svasatore manuale modello CS-20
- 5 lame modello C-10
- 5 lame modelli: C-20, C-30, C-15, C-10 TiN e C-101
- 2 lame per cave modelli: KW-9 e KW-16
- 1 lama con estremità a "V" modello V-4
- 2 lame universali per lavori leggeri di piccoli componenti dell'acciaio, alluminio, rame, zinco e plastica
- 2 lame universali per lavori leggeri di piccoli componenti del bronzo e ottone
- 1 supporto da 85 mm per lame universali



OFFERTA
€ 83,95

ART.	OFFERTA €
5008.05	83,95

PROTEZIONE HG

Applicabile sugli artt. 5004.01, 5005.01 e 5003.01.



OFFERTA
€ 1,44

ART.	OFFERTA €
5009.00	1,44

SUPPORTI



OFFERTA
€ 3,74

ART. 5010

COD.	Descrizione	OFFERTA €
01	supporto DT da 85 mm per tutte le lame tipo C	3,74
02	supporto VT da 90 mm per tutte le lame tipo V-4	3,74
03	supporto KW da 85 mm a 2 inclinazioni per lama KW-9 e KW-16	3,74

IMPUGNATURE

Possono contenere all'interno le lame di scorta.

OFFERTA DA
€ 4,90



ART. 5011

COD.	Descrizione	OFFERTA €
01	impugnatura D per lame tipo C	4,90
02	impugnatura DM in alluminio per lame tipo C	7,49
03	impugnatura T per supporti telescopici	5,76
04	impugnatura R per lame tipo R	5,76

Segnalate sempre sugli ordini, sia scritti, sia telefonici, sia tramite rappresentante che i prezzi sono da **PROMO GIORNALINO** perché **NON** emetteremo assolutamente note di credito per mancata segnalazione.

LAME

KW-9 E KW-16

Adatte per cave, per tagliare i bordi a 2 posizioni.

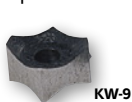

KW-9

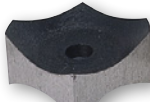

KW-16



ART. 5012

COD.	Descrizione	OFFERTA €
01	KW-9 ampiezza 0-9 mm per profondità standard	3,74
02	KW-16 ampiezza 0-16 mm per profondità inferiori allo standard	5,76

S-12 E V-4



S-12



V-4



ART. 5012

COD.	Descrizione	OFFERTA €
03	lama circolare S-12 adatta per trafilati e per lamiera utilizzabile su entrambe le facce	3,89
04	lama V-4 con 4 estremità a "V" 2 con ampiezza 1-12 mm 2 con ampiezza 0-4 mm	7,49

TRIANGOLARE SCR-8B



ART. 5012

COD.	Descrizione	OFFERTA €
14	lama 8 mm adatta per raschietto art. 5006.02	7,20

IN CONFEZIONE DA 10 PEZZI



5012.05



5012.06



5012.07



ART. 5012

COD.	Descrizione	OFFERTA €
05	C-10 materiali con bavature a spirale come acciaio, alluminio, rame, plastica etc.	9,36
06	C-20 materiali con bavature fragili come bronzo ed ottone	9,36
07	C-30 materiali con bavature simultanee interne ed esterne di fori di lamine di metallo con spessore fino a 10 mm	10,08

RIVESTITE AL TITANIO IN CONFEZIONE DA 10 PEZZI



5012.08



5012.09



ART. 5012

COD.	Descrizione	OFFERTA €
08	C-10 TiN materiali duri con maggiore durata rispetto all'Art.5012.05 perchè rivestita in Titanio	13,54
09	C-20 TiN materiali con bavature fragili con maggiore durata rispetto all'Art.5012.06 perchè rivestita in Titanio	13,54

IN CONFEZIONE DA 10 PEZZI



5012.10



5012.11



ART. 5012

COD.	Descrizione	OFFERTA €
10	C-101 piccoli fori da 1,5 mm in acciaio e alluminio	12,96
11	C-15 acciaio inox e plastica dura	12,96

IN CONFEZIONE DA 5 PEZZI



5012.12



5012.13



ART. 5012

COD.	Descrizione	OFFERTA €
12	R-10 sbavature extra dure, per materiali con bavature a spirale come acciaio, alluminio, rame, plastica etc.	15,55
13	R-15 acciaio inox	17,86

Promozione valida fino al 31 LUGLIO 2015

SALVO ESAURIMENTO SCORTE. CON L'ESAURIMENTO DELLE SCORTE LA LTF NON È OBBLIGATA ALL'EVAZIONE DI EVENTUALI ORDINI RESIDUI. PREZZI NETTI AL PUBBLICO IVA ESCLUSA.



Segnalate sempre sugli ordini, sia scritti, sia telefonici, sia tramite rappresentante che i prezzi sono da **PROMO GIORNALINO** perché **NON** emetteremo assolutamente note di credito per mancata segnalazione.

TRAPANI FRESA DA BANCO CON GUIDE A CODA DI RONDINE

ART.	058280220	058280380
Capacità max di foratura acciaio	Ø 45 mm	
Capacità di fresatura a spianare	Ø 80 mm	
Capacità di fresatura	Ø 25 mm	
Capacità di maschiatura	12 mm	
Distanza naso mandrino/colonna	265 mm	
Attacco mandrino	CM 4	
Inclinazione testa	± 90°	
Dimensioni tavola porta pezzi	800x240 mm	
N° cave a T	3	
Dimensioni scanalature a T	16 mm	
Corsa asse Z	450 mm	
Corsa asse Y	205 mm	
Corsa asse X	585 mm	
N° giri mandrino	90÷1.600 rpm	
N° velocità	6	
Dimensioni ingombro	770x1.000x1.430 mm	
Potenza motore ~50Hz	1,5 kW 220V	1,5 kW 380V
Peso netto	320 kg	
OFFERTA €	3.106,60	3.021,20



*Il prezzo della macchina non è comprensivo degli accessori in dotazione.

*I dati sopra riportati non sono impegnativi e a discrezione del costruttore possono essere modificati.

TRAPANO FRESA DA BANCO CON TAVOLA A CROCE

IMPOSTAZIONE DEL NUMERO DI GIRI A REGOLAZIONE CONTINUA

ART.	058213220
Capacità max di foratura acciaio	Ø 13 mm
Capacità di fresatura	Ø 25 mm
Capacità di fresatura fresa a candela	Ø 13 mm
Attacco mandrino	CM 3
Inclinazione testa	±45°
Dimensioni tavola porta pezzi	90x330 mm
Distanza mandrino/tavola	180 mm
Corsa asse Z	215 mm
Corsa asse Y	100 mm
Corsa asse X	220 mm
N° giri mandrino - 1ª velocità	100÷1.100 rpm
N° giri mandrino - 2ª velocità	100÷2.500 rpm
Dimensioni ingombro	450x460x740 mm
Potenza motore ~50Hz	350 W 220V
Peso netto	50 kg
OFFERTA €	1.222,90



*Il prezzo della macchina non è comprensivo degli accessori in dotazione.

*I dati sopra riportati non sono impegnativi e a discrezione del costruttore possono essere modificati.

Segnalate sempre sugli ordini, sia scritti, sia telefonici, sia tramite rappresentante che i prezzi sono da **PROMO GIORNALINO** perché **NON** emetteremo assolutamente note di credito per mancata segnalazione.

TRAPANI A COLONNA

ART.	058600016
Capacità di foratura massima	Ø 16 mm
Attacco mandrino	CM 2
Corsa canotto	80 mm
N° velocità	9
N° giri mandrino	190÷2.800 rpm
Ø colonna	80 mm
Dimensioni tavola porta pezzi	300x300 mm
Basamento	450x310 mm
Distanza tavola/mandrino	420 mm
Distanza basamento/mandrino	650 mm
Distanza colonna/mandrino	180 mm
Alimentazione	220 V - 1 Ph
Potenza motore	550 W
Altezza totale	1.080 mm
Peso	100 kg
OFFERTA €	962,00

*Il prezzo della macchina non è comprensivo degli accessori in dotazione.
 *I dati sopra riportati non sono impegnativi e a discrezione del costruttore possono essere modificati.

ACCESSORI A RICHIESTA

ART.	Descrizione	OFFERTA €
0270P0120	Morsa da trapano BMS120	73,00
3352002	Impianto refrigerante 220 V	278,40
020001618	Mandrino autoserrante per trapano	42,75

OFFERTA
€ 962,00



3352002



TRAPANO
 COMPLETO
 DI PROTEZIONE



ART.	058600018
Capacità di foratura massima	Ø 20 mm
Attacco mandrino	CM 3
Corsa canotto	90 mm
N° velocità	12
N° giri mandrino	230÷3.100 rpm
Ø colonna	80 mm
Dimensioni tavola porta pezzi	300x300 mm
Basamento	520x320 mm
Distanza tavola/mandrino	700 mm
Distanza basamento/mandrino	1.250 mm
Distanza colonna/mandrino	185 mm
Alimentazione	380 V - 3 Ph
Potenza motore	1,1 kW
Altezza totale	1.680 mm
Peso	110 kg
OFFERTA €	1.214,00

*Il prezzo della macchina non è comprensivo degli accessori in dotazione.
 *I dati sopra riportati non sono impegnativi e a discrezione del costruttore possono essere modificati.

ACCESSORI A RICHIESTA

ART.	Descrizione	OFFERTA €
0270P0120	Morsa da trapano BMS120	73,00
3352001	Impianto refrigerante 380 V	278,40
020001618	Mandrino autoserrante per trapano	42,75

OFFERTA
€ 1.214,00



3352001



TRAPANO
 COMPLETO
 DI PROTEZIONE



Promozione valida fino al 31 LUGLIO 2015

SALVO ESAURIMENTO SCORTE. CON L'ESAURIMENTO DELLE SCORTE LA LTF NON È OBBLIGATA ALL'EVAZIONE DI EVENTUALI ORDINI RESIDUI. PREZZI NETTI AL PUBBLICO IVA ESCLUSA.



Segnalate sempre sugli ordini, sia scritti, sia telefonici, sia tramite rappresentante che i prezzi sono da **PROMO GIORNALINO** perché **NON** emetteremo assolutamente note di credito per mancata segnalazione.

TRAPANI A COLONNA

ART.	058600025
Capacità di foratura massima	Ø 25 mm
Attacco mandrino	CM 3
Corsa canotto	120 mm
N° velocità	9
N° giri mandrino	230÷1.910 rpm
Ø colonna	92 mm
Dimensioni tavola porta pezzi	350x350 mm
Basamento	600x380 mm
Distanza tavola/mandrino	720 mm
Distanza basamento/mandrino	1.250 mm
Distanza colonna/mandrino	225 mm
Alimentazione	380 V - 3 Ph
Potenza motore	2,5 kW
Altezza totale	1.800 mm
Peso	160 kg
OFFERTA €	1.491,00

*Il prezzo della macchina non è comprensivo di egli accessori in dotazione.

*I dati sopra riportati non sono impegnativi e a discrezione del costruttore possono essere modificati.

ACCESSORI A RICHIESTA

ART.	Descrizione	OFFERTA €
0270P0120	Morsa da trapano BMS120	73,00
3352001	Impianto refrigerante 380 V	278,40
020001618	Mandrino autoserrante per trapano	42,75

ART.	058600032
Capacità di foratura massima	Ø 32 mm
Attacco mandrino	CM 4
Corsa canotto	140 mm
N° velocità	9
N° giri mandrino	230÷1.910 rpm
Ø colonna	102 mm
Dimensioni tavola porta pezzi	400x400 mm
Basamento	600x380 mm
Distanza tavola/mandrino	670 mm
Distanza basamento/mandrino	1.270 mm
Distanza colonna/mandrino	230 mm
Alimentazione	380 V - 3 Ph
Potenza motore	2,5 kW
Altezza totale	1.800 mm
Peso	200 kg
OFFERTA €	2.099,00

*Il prezzo della macchina non è comprensivo degli accessori in dotazione.

*I dati sopra riportati non sono impegnativi e a discrezione del costruttore possono essere modificati.

ACCESSORI A RICHIESTA

ART.	Descrizione	OFFERTA €
0270P0120	Morsa da trapano BMS120	73,00
3352001	Impianto refrigerante 380 V	278,40
020001618	Mandrino autoserrante per trapano	42,75

OFFERTA
€ 1.491,00



TRAPANO
COMPLETO
DI PROTEZIONE



3352001

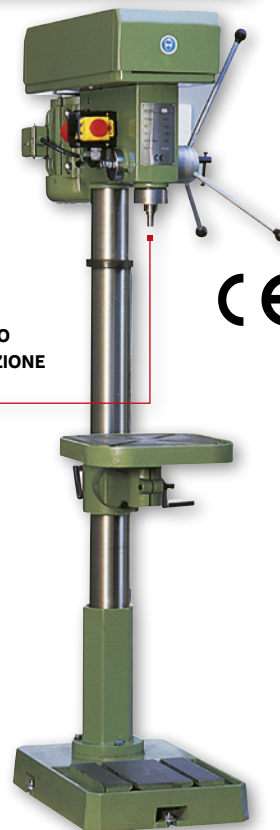

OFFERTA
€ 2.099,00



TRAPANO
COMPLETO
DI PROTEZIONE



3352001



Segnalate sempre sugli ordini, sia scritti, sia telefonici, sia tramite rappresentante che i prezzi sono da **PROMO GIORNALINO** perché **NON** emetteremo assolutamente note di credito per mancata segnalazione.

TRAPANI A COLONNA

CON DISPOSITIVO DI MASCHIATURA

ART.	058600340
Capacità di foratura massima	Ø 16 mm
Capacità maschiatura massima	Ø 12 mm
Attacco mandrino	CM 2
Corsa canotto	80 mm
N° velocità	9
N° giri mandrino	450÷2.100 rpm
Ø colonna	80 mm
Dimensioni tavola porta pezzi	300x300 mm
Basamento	500x310 mm
Distanza tavola/mandrino	420 mm
Distanza basamento/mandrino	650 mm
Distanza colonna/mandrino	180 mm
Alimentazione	380 V - 3 Ph
Potenza motore	1,1 kW
Altezza totale	1.060 mm
Peso	90 kg
OFFERTA €	1.366,00

*Il prezzo della macchina non è comprensivo degli accessori in dotazione.
 *I dati sopra riportati non sono impegnativi e a discrezione del costruttore possono essere modificati.

ACCESSORI A RICHIESTA		OFFERTA €
ART.	Descrizione	
0270P0120	Morsa da trapano BMS120	73,00
3352001	Impianto refrigerante 380 V	278,40
020001618	Mandrino autoserrante per trapano	42,75

CON DISPOSITIVO DI MASCHIATURA

ART.	058600550
Capacità di foratura massima	Ø 25 mm
Capacità maschiatura massima	M 18
Attacco mandrino	CM 4
Corsa canotto	120 mm
N° velocità	9
N° giri mandrino	230÷1.910 rpm
Ø colonna	102 mm
Dimensioni tavola porta pezzi	400x400 mm
Basamento	600x380 mm
Distanza tavola/mandrino	670 mm
Distanza basamento/mandrino	1.250 mm
Distanza colonna/mandrino	230 mm
Alimentazione	380 V - 3 Ph
Potenza motore	2,5 kW
Altezza totale	1.800 mm
Peso	240 kg
OFFERTA €	2.569,00

*Il prezzo della macchina non è comprensivo degli accessori in dotazione.
 *I dati sopra riportati non sono impegnativi e a discrezione del costruttore possono essere modificati.

ACCESSORI A RICHIESTA		OFFERTA €
ART.	Descrizione	
0270P0120	Morsa da trapano BMS120	73,00
3352001	Impianto refrigerante 380 V	278,40
020001618	Mandrino autoserrante per trapano	42,75

OFFERTA
€ 1.366,00



TRAPANO
 COMPLETO
 DI PROTEZIONE



3352001



OFFERTA
€ 2.569,00



TRAPANO
 COMPLETO
 DI PROTEZIONE



3352001

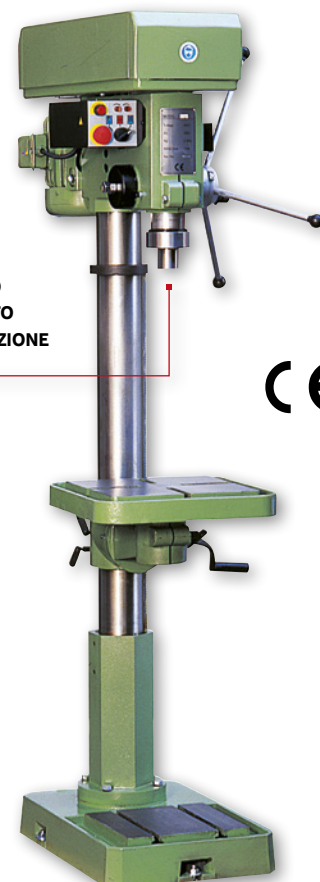

Promozione valida fino al 31 LUGLIO 2015

SALVO ESAURIMENTO SCORTE. CON L'ESAURIMENTO DELLE SCORTE LA LTF NON È OBBLIGATA ALL'EVAZIONE DI EVENTUALI ORDINI RESIDUI. PREZZI NETTI AL PUBBLICO IVA ESCLUSA.



Segnalate sempre sugli ordini, sia scritti, sia telefonici, sia tramite rappresentante che i prezzi sono da **PROMO GIORNALINO** perché **NON** emetteremo assolutamente note di credito per mancata segnalazione.

TRAPANI A COLONNA

VELOCITÀ VARIABILE E DISCESA AUTOMATICA

ART.	05860120V
Capacità di foratura massima	Ø 16 mm
Attacco mandrino	CM 2
Corsa canotto	100 mm
N° velocità	variabile
N° giri mandrino	450÷2.100 rpm
Avanzamento discesa canotto	0,05 mm/giro
Ø colonna	80 mm
Dimensioni tavola porta pezzi	300x300 mm
Basamento	450x310 mm
Distanza tavola/mandrino	420 mm
Distanza basamento/mandrino	620 mm
Distanza colonna/mandrino	180 mm
Alimentazione	220 V - 1 Ph
Potenza motore	1,1 kW
Altezza totale	1.200 mm
Peso	90 kg

OFFERTA € 1.625,00

*Il prezzo della macchina non è comprensivo degli accessori in dotazione.

*I dati sopra riportati non sono impegnativi e a discrezione del costruttore possono essere modificati.

ACCESSORI A RICHIESTA

ART.	Descrizione	OFFERTA €
0270P0120	Morsa da trapano BMS120	73,00
3352002	Impianto refrigerante 220 V	278,40
020001618	Mandrino autoserrante per trapano	42,75

VELOCITÀ VARIABILE

ART.	05860016V
Capacità di foratura massima	Ø 16 mm
Attacco mandrino	CM 2
Corsa canotto	80 mm
N° velocità	variabile
N° giri mandrino	450÷2.100 rpm
Ø colonna	80 mm
Dimensioni tavola porta pezzi	300x300 mm
Basamento	450x310 mm
Distanza tavola/mandrino	420 mm
Distanza basamento/mandrino	650 mm
Distanza colonna/mandrino	180 mm
Alimentazione	220 V - 1 Ph
Potenza motore	1,1 kW
Altezza totale	1.200 mm
Peso	70 kg

OFFERTA € 1.262,00

*Il prezzo della macchina non è comprensivo degli accessori in dotazione.

*I dati sopra riportati non sono impegnativi e a discrezione del costruttore possono essere modificati.

ACCESSORI A RICHIESTA

ART.	Descrizione	OFFERTA €
0270P0120	Morsa da trapano BMS120	73,00
3352002	Impianto refrigerante 220 V	278,40
020001618	Mandrino autoserrante per trapano	42,75

OFFERTA
€ 1.625,00



TRAPANO
COMPLETO
DI PROTEZIONE



3352002



CE

OFFERTA
€ 1.262,00



TRAPANO
COMPLETO
DI PROTEZIONE



3352002



CE

Segnalate sempre sugli ordini, sia scritti, sia telefonici, sia tramite rappresentante che i prezzi sono da **PROMO GIORNALINO** perché **NON** emetteremo assolutamente note di credito per mancata segnalazione.

TRAPANI A COLONNA

COMPLETO DI TAVOLA RIBALTABILE CON MORSA

ART.	M05860018
Capacità di foratura massima	Ø 20 mm
Attacco mandrino	CM 3
Corsa canotto	90 mm
N° velocità	12
N° giri mandrino	230÷3.100 rpm
Ø colonna	80 mm
Dimensioni tavola porta pezzi	300x300 mm
Basamento	520x320 mm
Distanza tavola/mandrino	700 mm
Distanza basamento/mandrino	1.250 mm
Distanza colonna/mandrino	185 mm
Alimentazione	380 V - 3 Ph
Potenza motore	1,1 kW
Altezza totale	1.680 mm
Peso	140 kg
OFFERTA €	1.458,00

*Il prezzo della macchina non è comprensivo degli accessori in dotazione.

*I dati sopra riportati non sono impegnativi e a discrezione del costruttore possono essere modificati.

ACCESSORI A RICHIESTA

ART.	Descrizione	OFFERTA €
0270P0120	Morsa da trapano BMS120	73,00
3352001	Impianto refrigerante 380 V	278,40
020001618	Mandrino autoserrante per trapano	42,75

OFFERTA
€ 1.458,00

TRAPANO
 COMPLETO
 DI PROTEZIONE



3352001

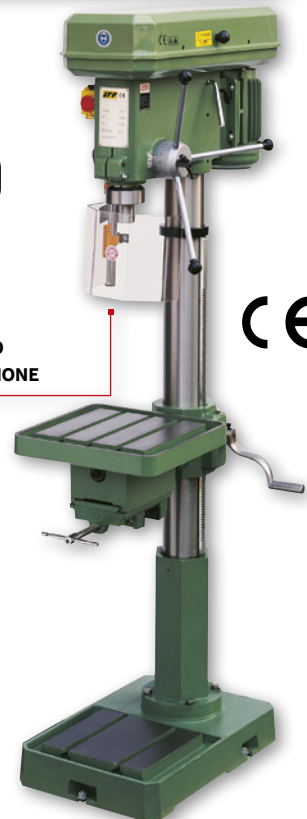

CE

COMPLETI DI TAVOLA RIBALTABILE CON MORSA

ART.	M05860025	M05860252
Capacità di foratura massima	Ø 25 mm	Ø 25 mm
Attacco mandrino	CM 3	CM 3
Corsa canotto	120 mm	120 mm
N° velocità	9	18
N° giri mandrino	230÷1.910 rpm	150÷1.910 rpm
Ø colonna	92 mm	92 mm
Dimensioni tavola porta pezzi	350x350 mm	350x350 mm
Basamento	600x380 mm	600x380 mm
Distanza tavola/mandrino	720 mm	720 mm
Distanza basamento/mandrino	1.250 mm	1.250 mm
Distanza colonna/mandrino	225 mm	225 mm
Alimentazione	380 V - 3 Ph	380 V - 3 Ph
Potenza motore	2,5 kW	2,5 kW
Altezza totale	1.800 mm	1.800 mm
Peso	180 kg	185 kg
OFFERTA €	1.732,00	1.862,00

*Il prezzo della macchina non è comprensivo degli accessori in dotazione.

*I dati sopra riportati non sono impegnativi e a discrezione del costruttore possono essere modificati.

ACCESSORI A RICHIESTA

ART.	Descrizione	OFFERTA €
0270P0120	Morsa da trapano BMS120	73,00
3352001	Impianto refrigerante 380 V	278,40
020001618	Mandrino autoserrante per trapano	42,75

OFFERTA
 DA
€ 1.732,00

TRAPANI
 COMPLETI
 DI PROTEZIONE



3352001



CE

Promozione valida fino al 31 LUGLIO 2015

SALVO ESAURIMENTO SCORTE. CON L'ESAURIMENTO DELLE SCORTE LA LTF NON È OBBLIGATA ALL'EVAZIONE DI EVENTUALI ORDINI RESIDUI. PREZZI NETTI AL PUBBLICO IVA ESCLUSA.



Segnalate sempre sugli ordini, sia scritti, sia telefonici, sia tramite rappresentante che i prezzi sono da **PROMO GIORNALINO** perché **NON** emetteremo assolutamente note di credito per mancata segnalazione.

TRAPANI A COLONNA

COMPLETI DI TAVOLA RIBALTABILE CON MORSA

ART.	M05860032	M05860322
Capacità di foratura massima	Ø 32 mm	Ø 32 mm
Attacco mandrino	CM 4	CM 4
Corsa canotto	140 mm	140 mm
N° velocità	9	18
N° giri mandrino	230÷1.910 rpm	150÷1.910 rpm
Ø colonna	102 mm	102 mm
Dimensioni tavola porta pezzi	400x400 mm	400x400 mm
Basamento	600x380 mm	600x380 mm
Distanza tavola/mandrino	670 mm	670 mm
Distanza basamento/mandrino	1.270 mm	1.270 mm
Distanza colonna/mandrino	230 mm	230 mm
Alimentazione	380 V - 3 Ph	380 V - 3 Ph 4/8 poli
Potenza motore	2,5 kW	2,5 kW
Altezza totale	1.800 mm	1.800 mm
Peso	220 kg	225 kg
OFFERTA €	2.233,00	2.362,50

*Il prezzo della macchina non è comprensivo degli accessori in dotazione.

*I dati sopra riportati non sono impegnativi e a discrezione del costruttore possono essere modificati.

ACCESSORI A RICHIESTA

ART.	Descrizione	OFFERTA €
0270P0120	Morsa da trapano BMS120	73,00
3352001	Impianto refrigerante 380 V	278,40
020001618	Mandrino autoserrante per trapano	42,75

OFFERTA DA
€ 2.233,00

TRAPANI
COMPLETI
DI PROTEZIONE



3352001

SMERIGLIATRICI



ELETTROMECCANICA

Tommasi & Bonetti®

ART.	M02S	T04S
Potenza motore	0,6 HP	1 HP
Alimentazione	230 V	400 V
Frequenza	50 Hz	50 Hz
N° giri	2800 rpm	2800 rpm
Dimensioni mole	150x25x16 mm	200x25x20 mm
OFFERTA €	268,00	266,00

Mole escluse

*Il prezzo della macchina non è comprensivo degli accessori in dotazione.

*I dati sopra riportati non sono impegnativi e a discrezione del costruttore possono essere modificati.

ACCESSORI A RICHIESTA

ART.	Descrizione	OFFERTA €
C1AT	Colonna 360x360x750 mm	121,00



OFFERTA DA
€ 266,00



C1AT

Segnalate sempre sugli ordini, sia scritti, sia telefonici, sia tramite rappresentante che i prezzi sono da **PROMO GIORNALINO** perché **NON** emetteremo assolutamente note di credito per mancata segnalazione.

RETTIFICATRICI CON COLONNA RINFORZATA

TAVOLA GIREVOLE

Accessori in dotazione:

- impianto di refrigerazione con elettropompa
- porta mola completo di mola a tazza
- carter di protezione
- chiavi di servizio
- manuale d'istruzioni

Accessori opzionali:

- porta mola di ricambio
- porta settori con equilibratori
- settori abrasivi
- mole a tazza
- piano magnetico permanente

ART.	662.00
Velocità della tavola girevole con motoriduttore	N. 2
Distanza fra colonna e asse mola	260 mm
Distanza max fra piano e mola	280 mm
Ø max rettificabile	400 mm
Avanzamento rapido per ogni giro di volantino	2 mm
Avanzamento micrometrico mediante nottolino	0,01 mm
Dimensioni della mola a tazza	200x80x78 mm
Dimensioni dei settori abrasivi	50x45x16x90 mm
Ø tavola	400 mm
N° giri mola al minuto	2.800
N° giri della tavola rotativa al minuto	20-40
Potenza del motore mola	3 kW
Potenza motore tavola rotativa	0,33-0,4 kW
Potenza elettropompa	0,11 kW
Frequenza	50 Hz
Alimentazione	220/380 V trifase
Dimensioni ingombro	850x880x1.700 mm
Peso netto	650 kg
OFFERTA €	13.188,00

*Il prezzo della macchina non è comprensivo degli accessori in dotazione.

*I dati sopra riportati non sono impegnativi e a discrezione del costruttore possono essere modificati.

PER SUPERFICI PIANE

Accessori in dotazione:

- impianto di refrigerazione con elettropompa
- porta mola completo di mola a tazza
- carter di protezione
- chiavi di servizio
- manuale d'istruzioni

Accessori opzionali:

- porta mola di ricambio
- porta settori con equilibratori
- settori abrasivi
- mole a tazza
- piano magnetico permanente

ART.	664.00
Distanza fra colonna e asse mola	260 mm
Distanza max fra piano e mola	300 mm
Superficie max rettificabile	350x170 mm
Avanzamento rapido per ogni giro di volantino	2 mm
Avanzamento micrometrico mediante nottolino	0,01 mm
Dimensioni della mola a tazza	200x80x78 mm
Dimensioni dei settori abrasivi	50x45x16x90 mm
N° giri mola al minuto	2.800
Potenza del motore mola	3 kW
Potenza elettropompa	0,11 kW
Frequenza	50 Hz
Alimentazione	220/380 V trifase
Dimensioni ingombro	850x880x1.700 mm
Peso netto	550 kg
OFFERTA €	9.950,00

*Il prezzo della macchina non è comprensivo degli accessori in dotazione.

*I dati sopra riportati non sono impegnativi e a discrezione del costruttore possono essere modificati.

OFFERTA
€ 13.188,00

L'OFFERTA COMPRENDE

Lapidello Art. 662.00

corredato di:

Art. 662.01

Comandi in bassissima tensione a norme EN vigenti

+

Art. 203.08

Mandrino magnetico Ø 400 mm



OFFERTA
€ 9.950,00

L'OFFERTA COMPRENDE

Lapidello Art. 664.00

corredato di:

Art. 664.03

Comandi in bassissima tensione a norme EN vigenti

+

Art. 202.07

Piano magnetico 315x155 mm



Segnalate sempre sugli ordini, sia scritti, sia telefonici, sia tramite rappresentante che i prezzi sono da **PROMO GIORNALINO** perché **NON** emetteremo assolutamente note di credito per mancata segnalazione.

MACCHINE COMBinate

TORNIO CON TESTA A FRESARE

Guide a "V" temprate e rettificata. Albero mandrino del tornio supportato da cuscinetti ad alta precisione. Possibilità di effettuare filettature. Lardoni regolabili. Contropunta regolabile per torniture coniche. Testa a fresare regolabile in altezza. Velocità variabile della testa a fresare. Inclinazione della testa $\pm 90^\circ$.

Accessori in dotazione:

- Mandrino \varnothing 125 mm 3 griffe
- Mandrino \varnothing 125 mm 4 griffe
- Semilunetta fissa
- Semilunetta mobile
- Contropunte fisse CM4 e CM2
- Attacco CM2/M10 B16
- Tavolino di lavoro 230x150 mm con 3 cave a "T" M10
- Basamento

ART.	052700260	
TORNIO		
Distanza tra le punte	700 mm	
Altezza punte	125 mm	
Passaggio barra	26 mm	
Attacco naso mandrino	CM 4	
Attacco contropunta	CM 2	
N° giri mandrino	115÷1.620 rpm	
N° velocità	6	
Filettatura metrica	0,2÷3,5 mm	
Filettatura Whitworth	56÷8 T.P.I.	
Corsa carro trasversale	140 mm	
Potenza motore ~50 Hz	0,75 kW - 220 V	
TESTA A FRESARE		
Capacità max di foratura	16 mm	
Capacità max fresa cilindrica	\varnothing 13 mm	
Attacco mandrino	CM 2	
Corsa canotto	50 mm	
N° giri mandrino	50÷2.250 rpm	
Distanza tavola/mandrino	280 mm	
Distanza colonna/mandrino	170 mm	
Potenza motore ~50 Hz	0,50 kW - 220 V	
Dimensioni imballo	1.510x670x1.100 mm	
Peso netto	180/200 kg	
OFFERTA €	3.272,40	



OFFERTA
€ 3.272,40

Macchina completa di basamento

3 IN 1 CALANDRA CESOIA PIEGATRICE

ART.	371002	371007
Lunghezza lama	mm 610	1.067
Spessore max di taglio	mm 1	1,5
Spessore max di piegatura	mm 1	1,5
Angolo max di piegatura	90°	90°
Spessore max di calandratura	mm 1	1,5
\varnothing min di calandratura	mm 39	60
Dimensioni	mm 930x710x550	1.540x610x900
Peso	kg 115	440
OFFERTA €	591,30	1.870,00



OFFERTA DA
€ 591,30

371007

Segnalate sempre sugli ordini, sia scritti, sia telefonici, sia tramite rappresentante che i prezzi sono da
PROMO GIORNALINO perché **NON** emetteremo assolutamente note di credito per mancata segnalazione.

CESOIE

PIEGATRICE DI PICCOLE DIMENSIONI

OFFERTA
€ 167,40

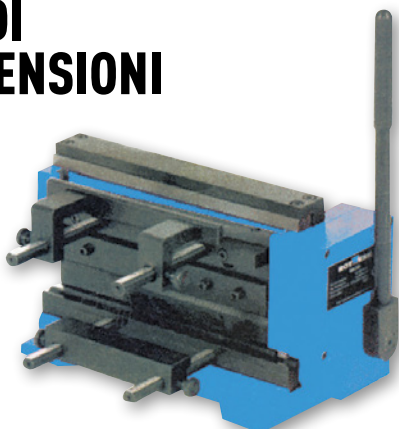

ART.	371010
Lunghezza lama	200 mm
Spessore max di taglio:	
rame - ottone - lamiera dolce	1 mm
alluminio	1,2 mm
Spessore max di piegatura	1 mm
Dimensioni base	230x125 mm
Peso	12 kg
OFFERTA €	167,40

PER BARRE E PROFILI

OFFERTA
 DA
€ 369,36

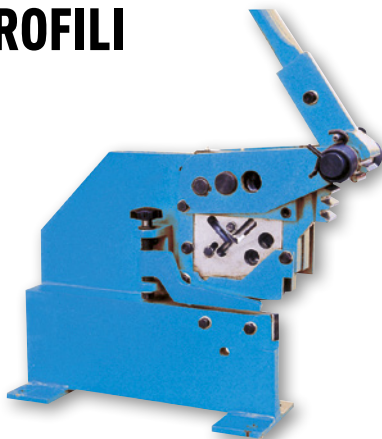

ART.	372301	372302	
Capacità	Tondo mm	16	22
	Quadrato mm	16	20
	Profilo mm	100x10	90x14
	Angolare mm	40x6	60x7
	Profilo a T mm	40x6	60x7
	Taglio piatto mm	8	10
Lunghezza lama mm	200	180	
Dimensioni mm	680x310x560	970x370x700	
Peso kg	50	100	
OFFERTA €	369,36	508,30	

BORDATRICE

OFFERTA
€ 231,50



ART.	373205
Capacità (acciaio dolce)	0,8 mm
Distanza colonna centro utilizzo	177 mm
Dimensioni	500x450x160 mm
Peso	24 kg
OFFERTA €	231,50

CURVATRICE UNIVERSALE

OFFERTA
€ 231,50



ART.	373217	
Capacità	Piatto	30x10 mm
	Tondo	10 mm
	Quadrato	10 mm
Dimensioni	550x300x220 mm	
Peso	29 kg	
OFFERTA €	231,50	

PIEGATRICE UNIVERSALE

OFFERTA
€ 272,00



ART.	373216		
Capacità	Piatto mm	Freddo	Caldo
	Tondo mm	100x8	100x15
	Quadrato mm	20x20	25x25
Dimensioni mm	550x320x240		
Peso kg	36		
OFFERTA €	272,00		

Promozione valida fino al 31 LUGLIO 2015

SALVO ESAURIMENTO SCORTE. CON L'ESAURIMENTO DELLE SCORTE LA LTF NON È OBBLIGATA ALL'EVAZIONE DI EVENTUALI ORDINI RESIDUI. PREZZI NETTI AL PUBBLICO IVA ESCLUSA.



Segnalate sempre sugli ordini, sia scritti, sia telefonici, sia tramite rappresentante che i prezzi sono da **PROMO GIORNALINO** perché **NON** emetteremo assolutamente note di credito per mancata segnalazione.

TAVOLE A CROCE

ART.	02.8500001
Spostamento	300x180 mm
Dimensioni tavola	475x150 mm
Dimensioni base	270x200 mm
Dimensioni	340x590x h 125 mm
Cava	M 14
Interasse asole staffaggio	160 mm
Peso	26 kg
OFFERTA €	154,84

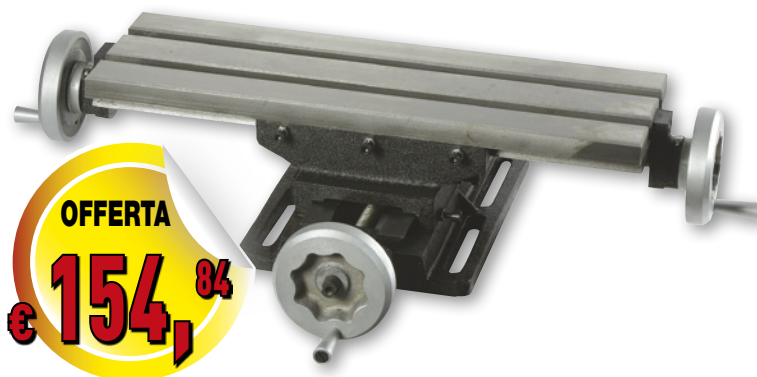

ART. 02.85				
COD.		00002	00003	00004
A	mm	360	360	153
B	mm	730	600	185
C	mm	280	280	130
D	mm	230	230	100
E	mm	245	245	102
F	mm	210	190	100
Cava	mm	12	12	10
Altezza	mm	180	180	100
Dimensioni tavola	mm	725x210	600x190	184x100
Spostamenti	mm	160x360	145x290	50x80
Divisione	mm	0,05	0,05	0,01
Peso	kg	86	75	16
OFFERTA €		509,88	478,94	121,24

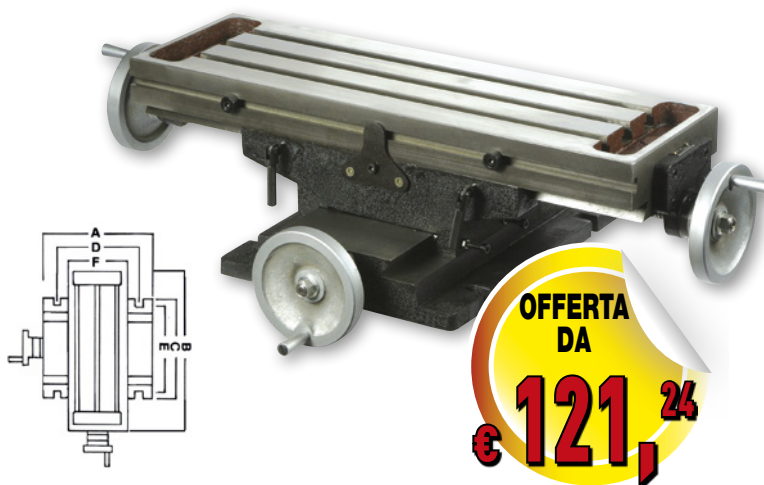

CURVATUBI MANUALE

ART.	373215
Spessore tubi	0,8 - 1,2 mm
Tubi tondi	3/8" - 1/2" - 9/16" 5/8" - 3/4" - 7/8"
Tubi quadrati	3/4" - 1"
Massimo angolo di piegatura	180°
Dimensioni	630x380x160 mm
Peso	27,5 kg
OFFERTA €	202,00



Segnalate sempre sugli ordini, sia scritti, sia telefonici, sia tramite rappresentante che i prezzi sono da **PROMO GIORNALINO** perché **NON** emetteremo assolutamente note di credito per mancata segnalazione.

TORRETTE PORTAUTENSILI

A CAMBIO RAPIDO PER TORNI

Il materiale che costituisce queste torrette è di ottima qualità e i pezzi che le compongono sono temprati, rettificati e cementati.

Le torrette sono composte da:

- n° 3 portautensili normali / piani
- n° 1 portautensili con incavo prismatico
- n° 1 portapunte
- n° 1 chiave esagonale
- n° 1 chiave a T



ART. 480

COD.	Dimensioni del corpo mm	Per torni con altezza punta mm	Dimensioni max utensile piano e prismatico mm	Dimensioni max utensile CM	OFFERTA €
A	100x100	da 150 a 200	20	2	480,50
B	125x125	da 200 a 250	30	3	616,30
C	141x141	da 250 a 300	32	4	753,20
D	170x170	da 300 a 400	40	4	1.723,40
M	70x70	fino a 150	18	1	378,60



MORSE MODULARI DI PRECISIONE

PER MACCHINE UTENSILI

Morse di precisione realizzate in acciaio cementato e temperato con durezza di circa 60 HRC.

Completamente rettificata con precisione centesimale; ganasce prismatiche discendenti all'atto del serraggio.

Adatte per lavori dove sono richiesti affidabilità, ripetibilità e bloccaggio sicuro.

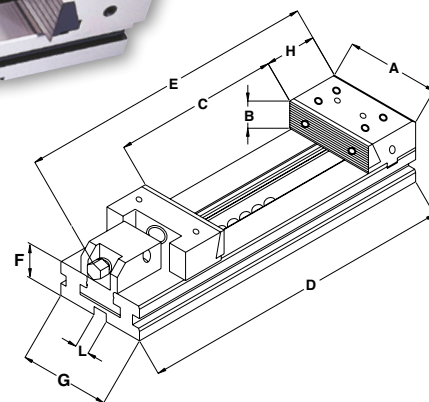

ART. 02.81

COD.	A	B	C	D	E	F	G	H	L	peso	OFFERTA
	mm	mm	mm	mm	mm	mm	mm	mm	mm	kg	€
00125	125	40	150	345	410	40	95	77,9	16	12,9	535,50
02150	150	50	200	420	500	50	125	89,4	16	25,5	688,10
03150	150	50	300	520	600	50	125	89,4	16	29	784,00
02175	175	60	200	455	530	58	145	96,9	16	37	957,60
03175	175	60	300	555	630	58	145	96,9	16	42	1.043,00
04175	175	60	400	655	730	58	145	96,9	16	47	1.130,50
05175	175	60	500	755	830	58	145	96,9	16	52	1.250,00
02200	200	65	200	495	580	70	170	113,4	16	64	1.167,24
03200	200	65	300	595	680	70	170	113,4	16	69	1.241,80
04200	200	65	400	695	780	70	170	113,4	16	74	1.363,60
05200	200	65	500	795	880	70	170	113,4	16	79	1.542,80



Promozione valida fino al 31 LUGLIO 2015

SALVO ESAURIMENTO SCORTE. CON L'ESAURIMENTO DELLE SCORTE LA LTF NON È OBBLIGATA ALL'EVAZIONE DI EVENTUALI ORDINI RESIDUI. PREZZI NETTI AL PUBBLICO IVA ESCLUSA.



Segnalate sempre sugli ordini, sia scritti, sia telefonici, sia tramite rappresentante che i prezzi sono da **PROMO GIORNALINO** perché **NON** emetteremo assolutamente note di credito per mancata segnalazione.

SOLLEVATORI PER PALLETS

TIPO EXTRA

Transpallets costruiti in solida lamiera piegata ed elettrosaldata, verniciati elettrostaticamente anti-graffio **CON POLVERI ESSICATE IN FORNO.**

IL GRUPPO IDRAULICO di sollevamento è di produzione interamente **ITALIANA.** Il timone di guida, che aziona il sollevamento delle forche, ha un'impugnatura **ERGONOMICA ANTISCIVOLO** e può sterzare di 180° solidale con le ruote direzionali in gomma (durezza 92 Shore-A) montate su cuscinetti. Rulli anteriori (durezza 95 Shore-A).

ART.	05.9500008	
Portata	kg	2.500
A	mm	1.170
B	mm	520
C	mm	150
D	mm	220
E	mm	1.185
L	mm	810
h-H	mm	80-200
Peso	kg	72
OFFERTA €	536,00	



Transpallet di produzione interamente europea. Costruito in lamiera piegata ed elettrosaldata, verniciato elettrostaticamente antigraffio **CON POLVERI ESSICATE IN FORNO.** Il timone di guida, che aziona il sollevamento delle forche, può sterzare di 180° solidale con le ruote direzionali montate su cuscinetti.

Rulli anteriori in gomma 95 Shore-A. Ruote direzionali in gomma 92 Shore-A. Timone con impugnatura **ERGONOMICA ANTISCIVOLO.**

ART.	05.9500010E	
Portata	kg	2.500
A	mm	1.560
B	mm	530
C	mm	165
D	mm	220
L	mm	1.150
h-H	mm	90-190
Ø ruote	mm	200x50
Ø rulli	mm	80x70
Peso	kg	84
OFFERTA €	342,00	



Segnalate sempre sugli ordini, sia scritti, sia telefonici, sia tramite rappresentante che i prezzi sono da **PROMO GIORNALINO** perché **NON** emetteremo assolutamente note di credito per mancata segnalazione.

SOLLEVATORI PER PALLETS

TIPO EXTRA CON FORCHE RIBASSATE E SUPER RIBASSATE

Transpallets costruiti in solida lamiera piegata ed elettrosaldata, verniciati elettrostaticamente antigraffio **CON POLVERI ESSICATE IN FORNO.**

IL GRUPPO IDRAULICO di sollevamento è di produzione interamente **ITALIANA.**

Il timone di guida, che aziona il sollevamento delle forche, ha un'impugnatura **ERGONOMICA ANTISCIVOLO** e può sterzare di 180° solidale con le ruote direzionali in gomma (durezza 92 Shore-A) montate su cuscinetti. Rulli anteriori **IN ACCIAIO.**



ART.		05.9503510	05.9505010
Portata	kg	1.000	2.000
A	mm	1.515	1.515
B	mm	520	520
C	mm	150	150
D	mm	220	220
E	mm	1.185	1.185
L	mm	1.150	1.150
h-H	mm	35-95	51-141
Peso	kg	70	75
OFFERTA €		427,20	660,20



OFFERTA DA
€ 427,20

POMPA NAZIONALE

PIATTAFORMA DI ALZATA

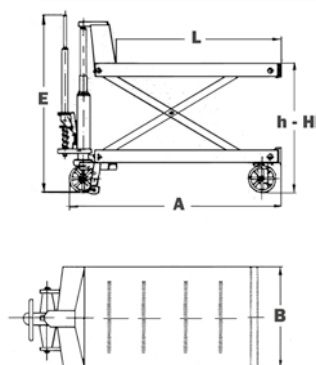

OFFERTA
€ 900,00

ART.		05.9700001
Portata	kg	750
A	mm	1.335
B	mm	600
E	mm	1.180
L	mm	1.020
h-H	mm	355 - 1.070
Peso	kg	138
OFFERTA €		900,00



Promozione valida fino al 31 LUGLIO 2015

SALVO ESAURIMENTO SCORTE. CON L'ESAURIMENTO DELLE SCORTE LA LTF NON È OBBLIGATA ALL'EVAZIONE DI EVENTUALI ORDINI RESIDUI. PREZZI NETTI AL PUBBLICO IVA ESCLUSA.



Segnalate sempre sugli ordini, sia scritti, sia telefonici, sia tramite rappresentante che i prezzi sono da PROMO GIORNALINO perché NON emetteremo assolutamente note di credito per mancata segnalazione.

SOLLEVATORE PER PALLETS

GRANDE ALZATA 1.600 mm

Transpallets costruiti in solida lamiera piegata ed elettrosaldata, verniciati elettrostaticamente antigraffio **CON POLVERI ESSICCATI IN FORNO.** IL GRUPPO IDRAULICO di sollevamento è di produzione interamente ITALIANA.

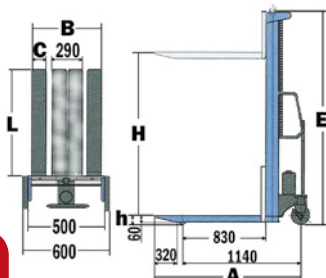

OFFERTA
€ 1.281,00

ART.	05.9801600	
Portata	kg	1.000
A	mm	1.550
B	mm	530
C	mm	140
E	mm	2.097
L	mm	1.050
h-H	mm	90 - 1.600
Baricentro sollevamento	mm	400
Ø ruote anteriori	mm	80
Ø ruote direzionali	mm	180
Peso	kg	236
OFFERTA €	1.281,00	

GRU SMONTABILI CON POMPA

La gru mobile art. **05.9702000** è pieghevole per consentire un rimessaggio poco ingombrante.

OFFERTA DA
€ 309,00



ART.	05.9702000		05.9802000	
Portata	kg	da 500 a 2.000		
Alzata	mm	da 330 a 2.360	da 330 a 2.250	
Estensione braccio	mm	da 1.050 a 1.590	da 1.100 a 1.540	
Peso	kg	98	102	
OFFERTA €	309,00		342,00	

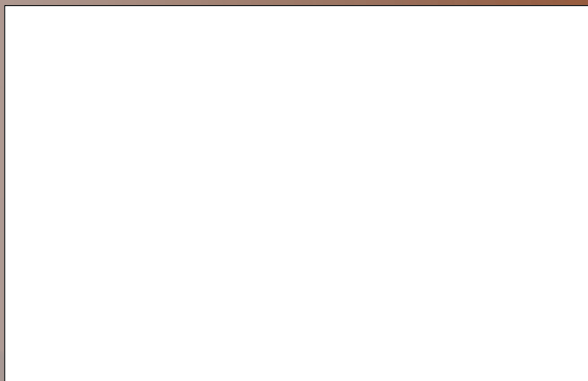

LTF S.p.A.

24051 ANTEGNATE (BG) ITALY - VIA CREMONA, 10
TEL. +39 0363 94901 (15 linee r.a.) - FAX +39 0363 914770-914797
CAPITALE SOCIALE € 12.500.000 i.v.
R.E.A. BG n. 189980 - Registro Imprese BG, C.F. e P.IVA 01276740162
COD. ID. CEE IT 01276740162 - EXPORT BG 002668

ltf@ltf.it - www.ltf.it